



INTERNACIONAL FARMACEUTICA, S.A. DE C.V.

INTERNACIONAL FARMACEUTICA, S.A. DE C.V.

Our company fully complies with the
ISO 9001:2000 and ISO 13485:2003,
International Quality Standards, as well as
the Good Manufacturing Practice (GMP) guidelines.
Moreover, our 40 years experience in the medical devices
field allows us to insure premium quality
for all our products.

ИНТЕРНАСЬОНАЛ ФАРМАСЬЮТИКА, С.А. де С.В.

Наша компания полностью соответствует требованиям
ISO 9001:2000 и ISO 13485:2003,
Международным Стандартам Качества а также принятым
правилам качественного производства.
Более чем сорокалетний опыт в производстве товаров
медицинского назначения позволяет нам добиваться
высшего качества для всех наших товаров.



Our Certificates / Наши сертификаты

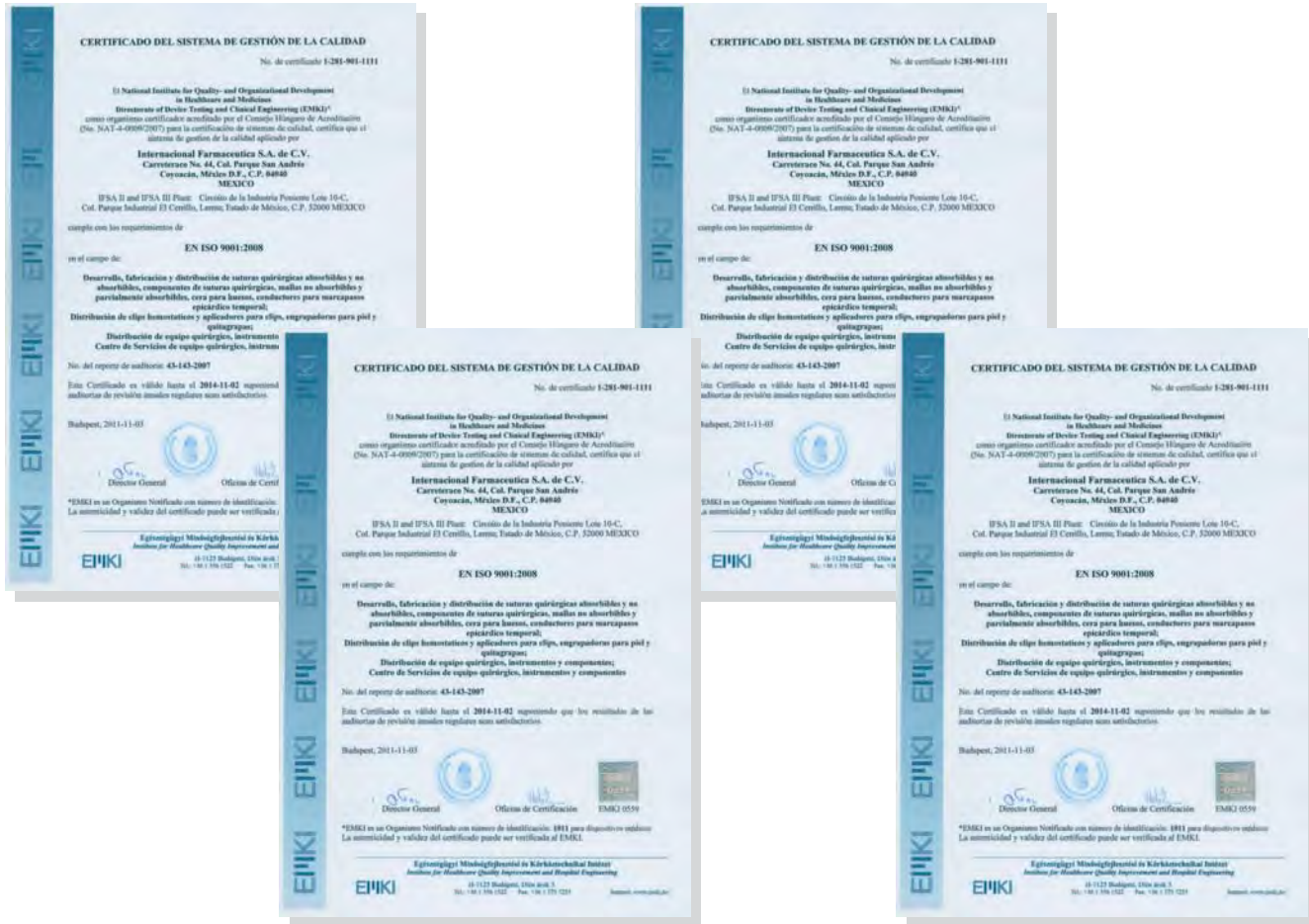

Quality and Experience in your hands...
 Качество и Опыт в Ваших руках...

high precision

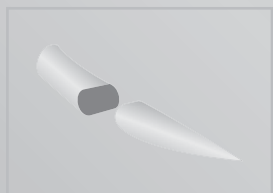

ИГЛЫ

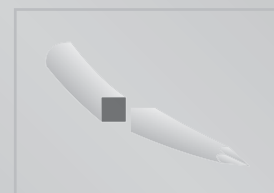
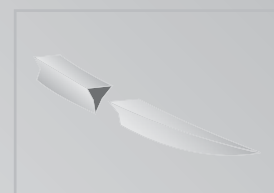

Needles / Иглы

ВЫСОКАЯ ТОЧНОСТЬ

NEEDLES / ИГЛЫ

Depending on the sharpening technique employed, our needles can be classified as follows:

Standard or Normal sharpened Needles, PREMIUM Microsharpened Needles, ATRALLOY Needles, and our Supra-sharp Needles.

Our needles can be described according to the following characteristics:

- Curvature
- Length
- Wire Diameter
- Type of needle tips

In the pages that follow you will find our extensive catalogue of needles. Any specific needle which is not illustrated can be individually requested.

В зависимости от используемой техники заточки, наши иглы можно классифицировать следующим образом:

Стандартные или Иглы Обычной Заточки, Иглы Микрозаточки ПРЕМИУМ, Иглы АТРАЛЛОЙ, а также наши Сверхострые Иглы.

Наши иглы могут быть описаны в соответствии со следующими характеристиками:



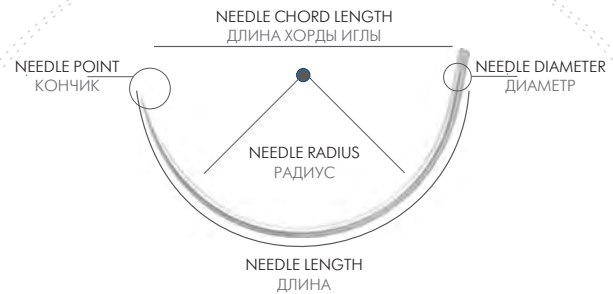

- Кривизна
- Длина
- Диаметр
- Тип кончика иглы

На последующих страницах вы найдете наш обширный каталог игл. Любые специфические иглы, которые не проиллюстрированы в каталоге, могут быть заказаны в индивидуальном порядке.

TECHNICAL DESCRIPTION ТЕХНИЧЕСКОЕ ОПИСАНИЕ



Curvature / Округлость

1/4 Circle / округлость	3/8 Circle / округлость	1/2 Circle / округлость	5/8 Circle / округлость
 90°	 135°	 180°	 225°
Straight Half Curve / Прямая изогнутая (лыжеобразная)		Straight / Прямая	
Bi-Curve / Двойной изгиб		J Needle / J-образная	

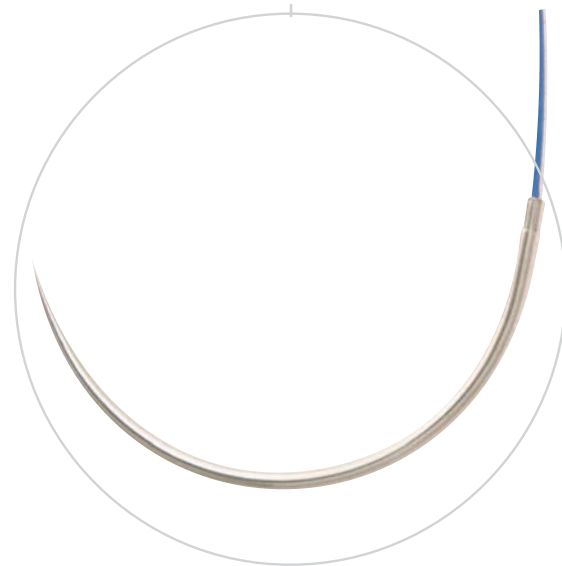

> ФОРМА, новое поколение игл.

ATRALLOY® Taper Point
Колющая АТРАЛЛОЙ®



Minimizes tissue trauma.
Smooth passage through the tissues.
Минимизирует травматизацию тканей
Легкое проникновение сквозь ткани.

ATRALLOY® Taper Point
Колющая АТРАЛЛОЙ®



Excellent visualization in the surgical field.
Smooth passage through the tissues.
Превосходная визуализация в операционном поле
Легкое проникновение сквозь ткани

SUPRA SHARP Conventional Cutting
Сверхострая режущая

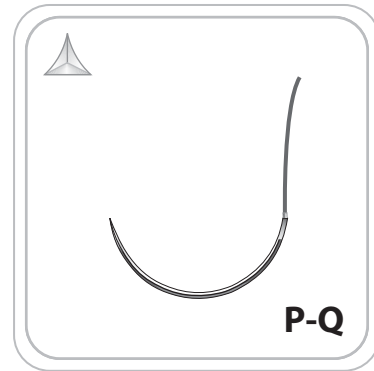

Excellent penetration: Cosmetic Result.
Превосходное проникновение:
косметический результат.

ATRALLOY® Taper Cutting
Колюще-режущая АТРАЛЛОЙ®



Excellent penetration in calcified tissues
or atheromatous plaques.
Превосходное проникновение в кальцифицированных
тканях или атеросклеротических отложениях.

ATRALLOY® Taper Cutting
Колюще-режущая АТРАЛЛОЙ®



Excellent visualization in the surgical field.
Excellent penetration in calcified tissues
or atheromatous plaques.
Превосходная визуализация в операционном поле
Превосходное проникновение в кальцифицированных
тканях или атеросклеротических отложениях

SUPRA SHARP Reverse Cutting
Сверхострая обратнорежущая

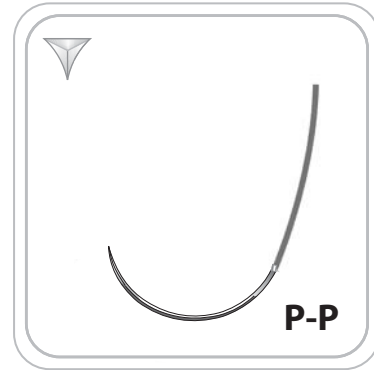

Excellent penetration: Cosmetic Result.
Превосходное проникновение:
косметический результат.

> АТРАЛЛОЙ® , новое поколение игл.



Atramat® с гордостью представляет новое поколение игл, в которых отлично сочетаются: специальная серия нержавеющей стали высшего качества, оптимальная геометрия и технологически инновационное покрытие, что приводит к игле с идеальной гармонией.

Сплав

Технологические усовершенствования, принятые для нашей новой линии хирургических игл повышенной точности, влияют на выбор оптимального типа сплавов на основе строгих критериев. Это делается для того, чтобы конечный продукт имел высокое качество и мог быть применен для наиболее сложных операций.

Геометрия

Исключительная геометрия как тела, так и кончика иглы, означает, что она одновременно сочетает как выдающуюся прочность, так и высокую проникающую способность и точность в манипуляциях.

Покрытие

Специальное термическое покрытие обеспечивает превосходное и легкое проникновение сквозь ткани, в сочетании с минимальным сопротивлением и гладкостью. Это, в свою очередь, уменьшает эффект увлечения ткани за собой, и означает, что кончик иглы остается острым более длительный срок.

- Доказанная эффективность.
- Технологическая инновационность.

more Resistance

АТРАЛЛОЙ® , Противобликовая

Помимо выдающихся характеристик игл АТРАЛЛОЙ®: сплава, геометрии и покрытий, мы также добавили специальное противобликовое покрытие черного цвета, для оптимальной контрастности в операционном поле. Это позволяет избегать отражение света от иглы и повышает её визуализацию, что очень удобно в микро-сосудистой хирургии.

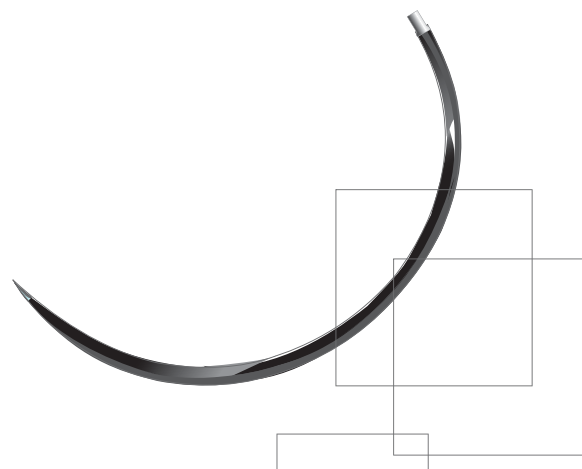

300 STAINLESS STEEL plus

> **ATRALLOY®**, A New Generation of Needles.

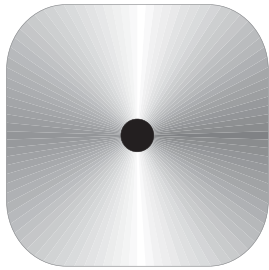

Atramat® has proudly developed a new generation of needles which perfectly combine a special stainless steel series alloy, with optimum geometric design, and a technologically innovative coating, resulting in an ideal harmonic needle.

Alloy

The technological development adopted for our new line of precision surgical needles is subject to the optimal selection of steel alloy based on stringent criteria. This is to ensure that the end product is of superior quality and suitably designed for the most complex specialty surgery.

Geometry

The exceptional geometric design of both the body and tip of the needle, means that it offers surgeons both outstanding strength while penetrating tissue and precise control.

Coating

A special thermal coating results in superior and easier penetration of tissue, coupled with minimal resistance and smoothness. This in turn reduces the effect of dragging, and means that the needle point remains sharper for a longer duration.

- Proven effectiveness.
- Technologically innovative.

300 STAINLESS STEEL plus

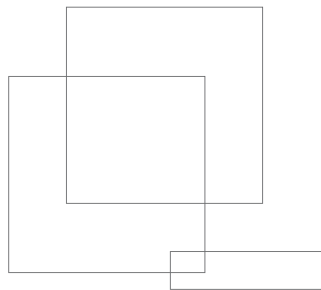

ATRALLOY®, NON-REFLECTIVE DARK NEEDLE



Besides of the remarkable characteristics of the ATRALLOY® Needle in its alloy, geometry and coating, we have added a dark non-reflective finish for an optimum contrast in the surgical field, avoiding light reflection and enhancing the visualization. This is very convenient in micro-vascular surgery.



ФОРМА, новое поколение игл.

Колющая TAPER POINT

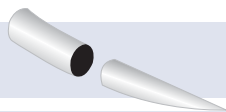

Профиль кончика предназначен для обеспечения легкого проникновения через ткани. Широко используется в тканях с умеренной плотностью, например, брюшине, фасциях мышц, жировой ткани и кишечнике. Также широко используется при сосудистой хирургии. Рекомендована к применению: общая хирургия, гастроэнтерология, сердечно-сосудистая хирургия и гинекология.

This tip profile is designed to provide easy penetration of intended tissue. It is widely used in tissue with moderate ease of penetration, such as the peritoneum-fascia muscle, fatty tissue and intestine. It is also widely used in veins and arteries. Specialities include: General Surgery, Gastro-intestinal, Cardiovascular and Gynaecology.

Кончик **Профиль отверстия**

Point Cutting Pattern

Овальная ПРЕМИУМ PREMIUM OVAL POINT

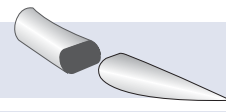

Конюший кончик, уплощающийся по ходу иглы, напоминает форму овала. Данные иглы обладают облегченным проникновением через слои ткани. Они широко используются в общей и гастро-интестинальной хирургии.

The tapered cross section immediately behind the tip has been flattened to an oval shape in our round bodied needles; facilitating the penetration through tissue layers. It is widely used in General and Gastro-intestinal Surgery.

Кончик **Профиль отверстия**

Point Cutting Pattern

Обратнорежущая REVERSE CUTTING

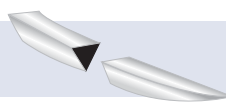

Игла характеризуется треугольной формой кончика, имеет грань на внешней стороне изгиба на всем протяжении. Широко используется в реконструктивной, пластической хирургии и для кожных покровов.

Cutting needle characterised by its triangular cutting pattern, with the apex cutting edge on the outside of the needle curvature. Widely used in Reconstructive Plastic Surgery and cuticular closing.

Кончик **Профиль отверстия**

Point Cutting Pattern

Режущая CONVENTIONAL CUTTING

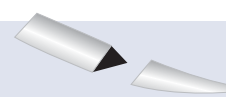

Игла характеризуется треугольной формой кончика, имеет грань на внутренней стороне изгиба на всем протяжении. Широко используется в реконструктивной, пластической хирургии и для кожных покровов.

Cutting needle characterised by its triangular cutting pattern, with the apex cutting edge on the inside of the needle. Widely used in Reconstructive Plastic Surgery and in cuticular closing.

Кончик **Профиль отверстия**

Point Cutting Pattern

Колюще-режущая TAPER CUTTING

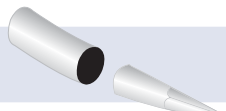

Широко используется для тканей с повышенной плотностью, которые требуют пенетрации по типу колющей иглы. Иглы позволяют избежать дополнительного повреждения тканей вызываемого режущими гранями. Иглы также используются для связок, в ортопедии, для закрытия грудины.

Widely used for tissue with tough penetration that requires a circular pattern. This avoids damage to the tissue from the tension caused by the suture. It is also used for tendons, Orthopaedics and sternum closure, due to its great penetration and strength.

Кончик **Профиль отверстия**

Point Cutting Pattern

Шпательная ПРЕМИУМ PREMIUM SPATULA

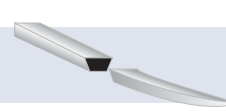

Благодаря своей тонкой, плоской, ножеобразной форме, боковым и нижним режущим кромкам, пассиваж через ткани происходит очень гладко что сводит к минимуму их травматизацию и позволяет избежать случайного проникновения в более глубокие ткани. Рекомендуется для офтальмологии.

Due to its thin, flat, knife-like shape, and lateral, bottom cutting edges, passing through tissue is very smooth thus minimizing trauma and avoiding accidental penetration of deeper tissue. Recommended for Ophthalmic procedures. (For example Cataract and Front Segment Surgery).

Кончик **Профиль отверстия**

Point Cutting Pattern

Колюще-режущая ПРЕМИУМ PREMIUM TAPER CUTTING

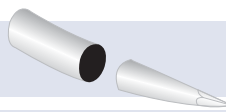

Игла с круглым телом и кончиком со специальной режущей заточкой, позволяет легко проникать через кальцифицированные ткани. Иглы, изготовлены из специальных сортов нержавеющей стали, что обеспечивает превосходное проникновение через ткани, а также повышает сопротивление игл к изгибу. Идеально подходят для установки сердечных клапанов в сердечно-сосудистой хирургии.

Round bodied needle with a special precision cutting point, allows easier penetration through calcified tissue. The needle is manufactured from a special stainless steel alloy that provides excellent tissue penetration and high resistance to bending. Ideal for placing heart valves in Cardiovascular Surgery.

Кончик **Профиль отверстия**

Point Cutting Pattern

Тупая ПРЕМИУМ PREMIUM BLUNT POINT

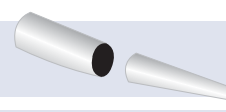

Игла с телом округлой формы и закругленным кончиком. Специально предназначены для сшивания мягких тканей, таких как печень и почки. Эта игла имеет специальное покрытие, которое облегчает проникновение через ткань. Благодаря профилю кончика иглы, исключается случайное повреждение перчаток; при этом кончик остается достаточно острым, чтобы проникнуть через фасции и мышцы.

Cylindrical bodied needle with a rounded point (Rome). Particularly designed for suturing soft tissue such as in liver and kidneys. This needle has a special coating that eases penetration through tissue. Due to its tip profile, it eliminates accidental glove puncture; while remaining sharp enough to penetrate fascia and muscle.

Note: This needle should not be used for skin.

Примечание: Эта игла не должна использоваться для кожных покровов.

Кончик **Профиль отверстия**

Point Cutting Pattern

GEOMETRY, A New Generation of Needles.

Обратнорежущая Сверхострая SUPRA-SHARP REVERSE CUTTING

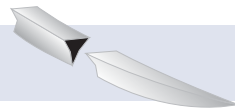

Новая обратнорежущая игла двойной заточки с треугольным профилем. Улучшенная геометрия иглы уменьшает угол режущих кромок, что облегчает контроль иглы и её проникновение через ткани. Часто используется в реконструктивной пластической хирургии.

This new reverse cutting needle is doubly sharpened with a triangular cutting pattern. The improved geometry of the needle reduces the cutting edges angle, improving penetration and control through the tissue. Frequently used in reconstructive Plastic Surgery.



Режущая Сверхострая SUPRA-SHARP CONVENTIONAL CUTTING

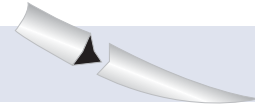

Новая режущая игла двойной заточки с треугольным профилем. Улучшенная геометрия иглы уменьшает угол режущих кромок, что облегчает контроль иглы и её проникновение через ткани. Часто используется в реконструктивной пластической хирургии.

This new conventional needle is doubly sharpened with a triangular cutting pattern. The improved geometry of the needle reduces the angle of the cutting edges, improving the penetration and control through the tissue. Frequently used in reconstructive Plastic Surgery.



Колющая АТРАЛЛОЙ® ATRALLOY® TAPER POINT

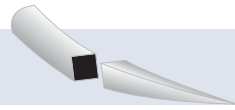

Колющая игла, тело которой представляет собой цилиндр начиная с места прикрепления нити. Средняя часть выполнена в форме квадрата и предназначена для лучшего контроля при использовании с иглодержателями а также для усиления прочности иглы. Ближе к кончику иглы она характеризуется конической формой с постепенным утоншением вплоть до кончика иглы. Иглы типа «SB» имеют также специальное покрытие, что способствует более легкой пенетрации ткани.

Показания: общая хирургия, гастроэнтерология, гинекология и акушерство, сердечно-сосудистая и нейрохирургия.

A taper point needle which has a cylindrical body starting at the point of assembly. The middle portion of the needle presents a special square section; designed to give superior control when using with needle holders as well as enhanced physical strength. From the proximal portion to the edge it is characterised by a conic shape (with a gradual slimming) until the needle point. The "SB" needle has a special coating that favours penetration through tissue.

Uses: General Surgery, Gastroenterology, Gynaecology and Obstetrics, Cardiovascular and Neurosurgery.

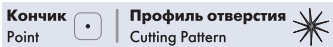

Колюще-режущая АТРАЛЛОЙ® ATRALLOY® TAPER CUTTING

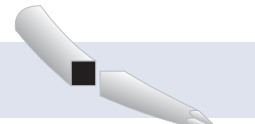

Иглы с цилиндрическим телом и кончиком с сверхострой заточкой. Средняя часть выполнена в форме квадрата и предназначена для лучшего контроля при использовании с иглодержателями а также для усиления прочности иглы. Ближе к кончику иглы имеются три режущие кромки, специально предназначенные для прокалывания кальцифицированных тканей и атеросклеротических отложений с большой легкостью. Иглы типа «YB» имеют специальное покрытие, что способствует более легкой пенетрации ткани.

Показания: сердечно-сосудистая и микро-сосудистая хирургии.

Cylindrical bodied needle with high precision cutting edge. The middle portion of the needle presents a special square section; it is designed to provide superior control when used in conjunction with needle holders as well as a physically superior strength. The proximal portion to the needle point has three triangular cutting edges, specifically designed for piercing through calcified tissue and atheromatous plaques with great ease. The "YB" needle has a special coating that enhances penetration through tissue.

Uses: Cardiovascular and Micro-vascular surgery.



Колющая АТРАЛЛОЙ® ATRALLOY® TAPER POINT Non-Reflective Dark Needle / Черная антибликовая игла

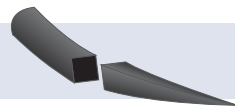

Колющая игла, тело которой представляет собой цилиндр начиная с места прикрепления нити. Средняя часть выполнена в форме квадрата и предназначена для лучшего контроля при использовании с иглодержателями а также для усиления прочности иглы. Ближе к кончику иглы она характеризуется конической формой с постепенным утоншением вплоть до кончика иглы. Иглы типа «SV» имеют также специальное покрытие, что способствует более легкой пенетрации ткани. Темная поверхность иглы способствует её более легкой визуализации в операционном поле, что очень важно, например в микро-сосудистой хирургии.

Показания: сердечно-сосудистая и микро-сосудистая хирургии.

A taper point needle which has a cylindrical body starting at the point of assembly. The middle portion of the needle presents a special square section; designed to give superior control when it is used with needle holders as well as enhanced physical strength.

From the proximal portion to the edge, it is characterized by a conic shape (with a gradual slimming) until the needle point. The "SV" needle has a special coating that favors penetration through the tissue.

The dark surface of the needle allows its easy visualization in the surgical theatre by avoiding any reflection. Very suitable in micro-vascular surgery.

Uses: Cardiovascular and Micro-vascular surgery.



Колюще-режущая АТРАЛЛОЙ® ATRALLOY® TAPER CUTTING Non-Reflective Dark Needle / Черная антибликовая игла

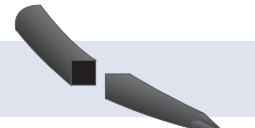

Иглы с цилиндрическим телом и кончиком с сверхострой заточкой. Средняя часть выполнена в форме квадрата и предназначена для лучшего контроля при использовании с иглодержателями а также для усиления прочности иглы. Ближе к кончику иглы имеются три режущие кромки, специально предназначенные для прокалывания кальцифицированных тканей и атеросклеротических отложений с большой легкостью. Иглы типа «YV» имеют специальное покрытие, что способствует более легкой пенетрации ткани. Темная поверхность иглы способствует её более легкой визуализации в операционном поле, что очень важно, например в микро-сосудистой хирургии.

Показания: сердечно-сосудистая и микро-сосудистая хирургии.

Cylindrical bodied needle with a high precision cutting edge. The middle portion of the needle presents a square section; designed to provide superior control when used in conjunction with needle holders as well as a physically superior strength. The proximal portion to the needle point has three triangular cutting edges, specifically designed for piercing through calcified tissue and atheromatous plaques with great ease.

The "YV" needle has a special coating that enhances penetration through the tissue.

The dark surface of the needle allows improved visualization in the surgical theatre by avoiding any reflection. Very suitable for micro-vascular surgery.

Uses: Cardiovascular Surgery.

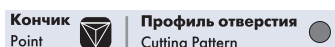



F **Taper point**
Колющая
1/2 circle - окружность

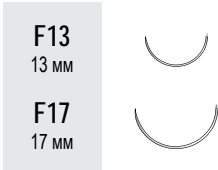

G **Heavy Taper point**
Колющая массивная
1/2 circle - окружность

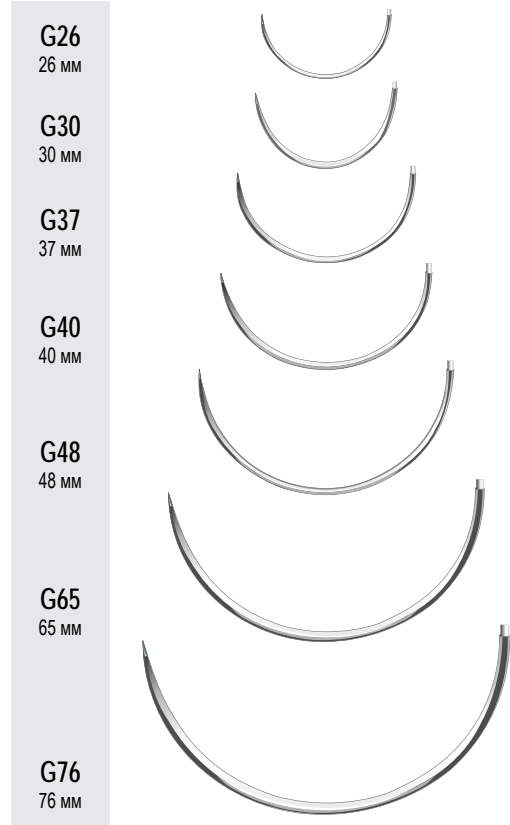

FE **Taper point**
Колющая
3/8 circle - окружность



R **Regular Taper point**
Колющая
1/2 circle - окружность

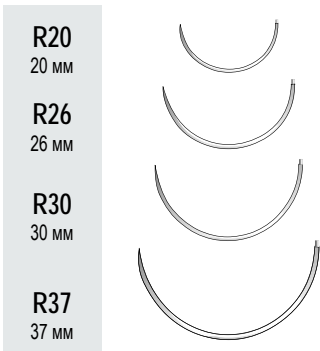

GH **Heavy Taper point**
Колющая массивная
5/8 circle - окружность

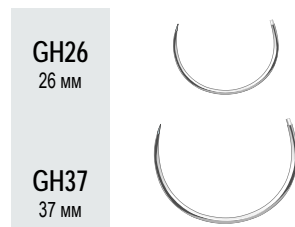



Extra Heavy Taper point
Колющая массивная Экстра
1/2 circle - окружность

X30 30 MM	
X35 35 MM	
X40 40 MM	
X45 45 MM	
X48 48 MM	
X50 50 MM	
X65 65 MM	



Premium Taper point
Колющая ПРЕМИУМ
1/2 circle - окружность

S10 10 MM	
S13 13 MM	
S16 16 MM	
S20 20 MM	
S25 25 MM	
S30 30 MM	



Premium Regular Taper point
Колющая ПРЕМИУМ
1/2 circle - окружность

SR13 13 MM	
SR17 17 MM	
SR20 20 MM	
SR26 26 MM	
SR30 30 MM	
SR36 36 MM	



Premium Taper point
Колющая ПРЕМИУМ
3/8 circle - окружность

SE4 4 MM	
SE5 5 MM	
SE6 6 MM	
SE8 8 MM	
SE10 10 MM	
SE13 13 MM	



Premium Heavy Taper point
Колющая массивная ПРЕМИУМ
1/2 circle - окружность

SG30
30 мм

SG36
36 мм

SG40
40 мм

SG48
48 мм

SG80
80 мм

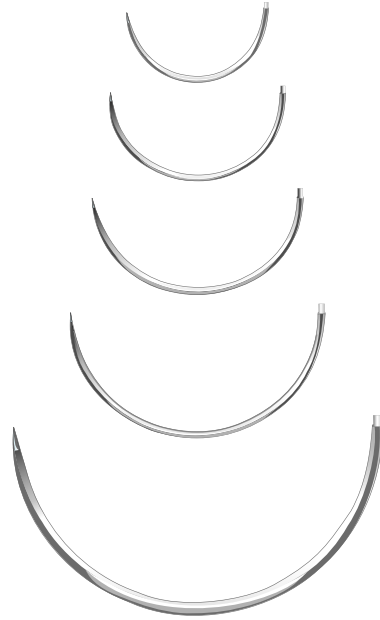

Premium Taper point
Колющая ПРЕМИУМ
J Needle - J-образная

SJ22
22 мм

SJ30
30 мм

SJ32
32 мм

SJ36
36 мм



Premium Oval Point /
Колющая Овальная ПРЕМИУМ



Premium Heavy Taper point
Колющая массивная ПРЕМИУМ
5/8 circle - окружность

SGH26
26 мм

SGH37
37 мм



Premium Oval point
Колющая Овальная ПРЕМИУМ
1/2 circle - окружность

S-SR20
20 мм

S-SR26
26 мм

S-SR30
30 мм

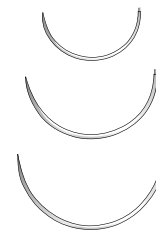



Reverse Cutting
Обратнорежущая
1/2 circle - окружность

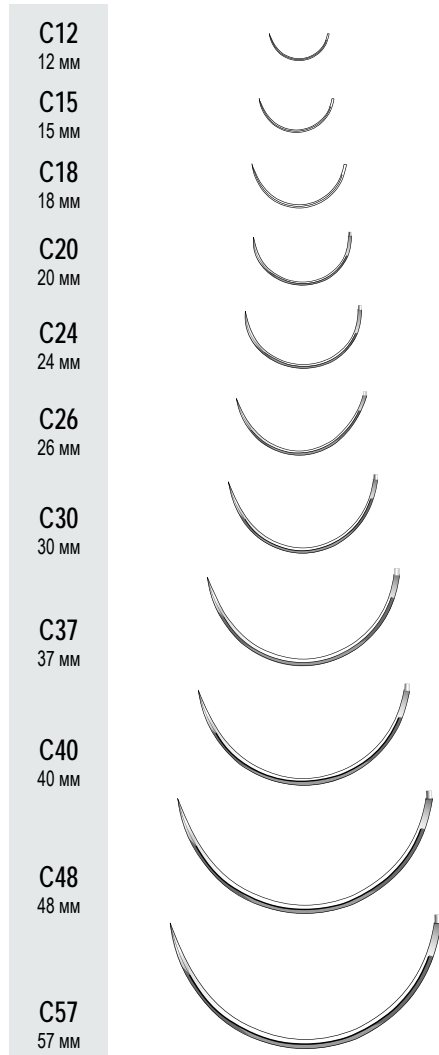

Reverse Cutting
Обратнорежущая
3/8 circle - окружность

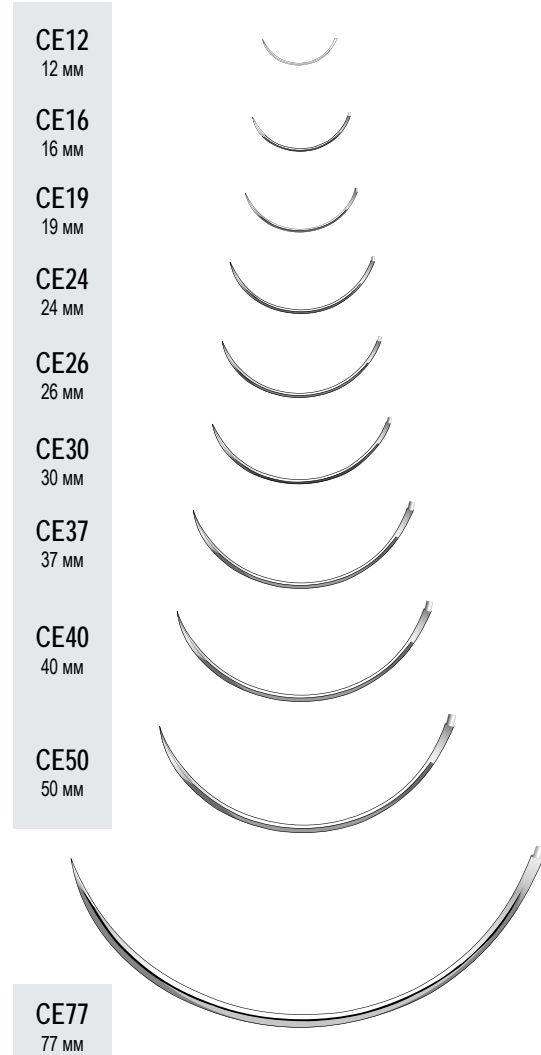

Straight Cutting
Режущая прямая



Reverse Cutting
Обратнорежущая
Spin Needle - Вращающаяся





Premium Reverse Cutting
Обратнорежущая ПРЕМИУМ
1/2 circle - окружность

P26
26 мм

P36
36 мм

P40
40 мм

P48
48 мм

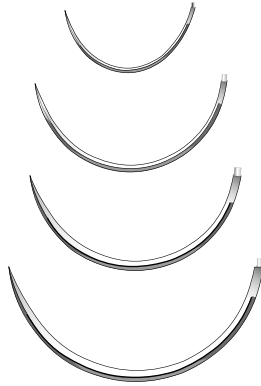

Premium Heavy Reverse Cutting
Обратнорежущая массивная ПРЕМИУМ
1/2 circle - окружность

K22
22 мм

K40
40 мм

K48
48 мм

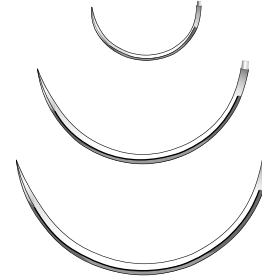

Premium Reverse Cutting
Обратнорежущая ПРЕМИУМ
3/8 circle - окружность

PE8
8 мм

PE11
11 мм

PE13
13 мм

PE16
16 мм

PE19
19 мм

PE24
24 мм

PE26
26 мм

PE30
30 мм

PE36
36 мм

PE45
45 мм

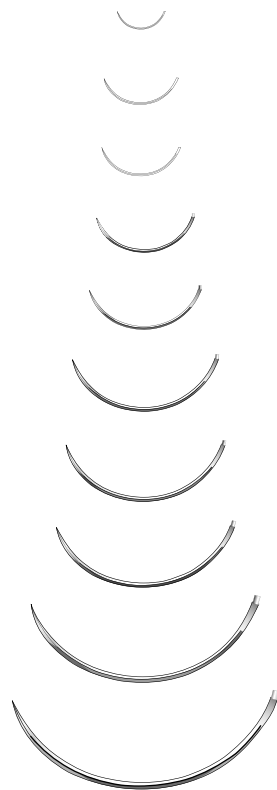

Premium Straight Cutting
Режущая прямая ПРЕМИУМ

PU13
13 мм

PU55
55 мм

PU60
60 мм

PU75
75 мм



Premium Reverse Cutting
Обратнорежущая двоякоизогнутая
ПРЕМИУМ
Vi-curve - Двойной изгиб

PM16
16 мм





Temporary Pacing Wire - Электрод для временной кардиостимуляции
 Breakable Straight Cutting Needle - Режущая прямая игла с насечкой для излома

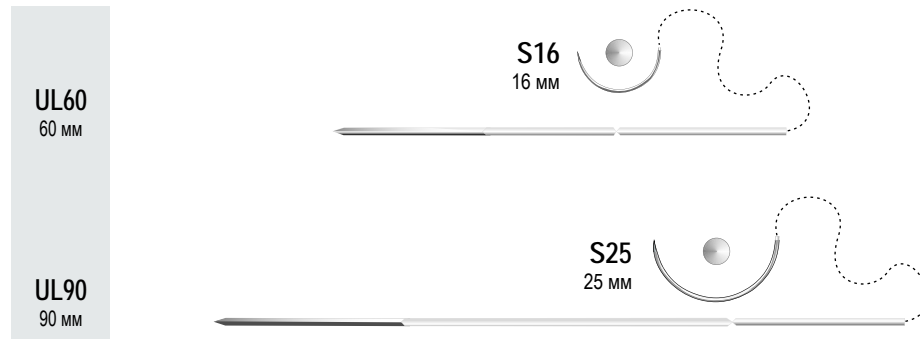

Conventional Cutting
 Режущая
 3/8 circle - окружность

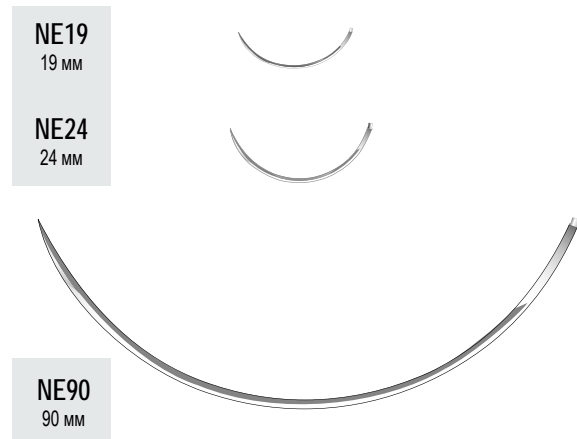

Premium Conventional Cutting
 Режущая ПРЕМИУМ
 3/8 circle - окружность

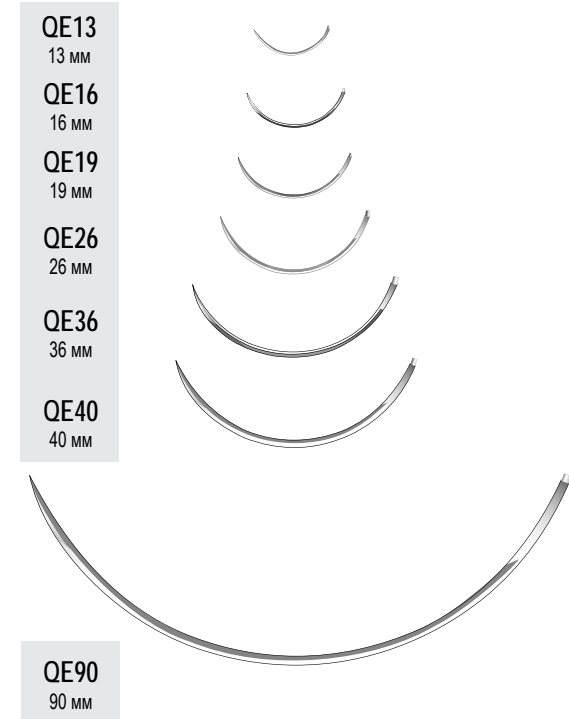

Premium Conventional Cutting
 Режущая ПРЕМИУМ
 1/2 circle - окружность





Supra-Sharp Reverse Cutting
Обратнорежущая Сверхострая
3/8 circle - окружность

- P-PE10
10 мм
- P-PE11
11 мм
- P-PE13
13 мм
- P-PE19
19 мм
- P-PE24
24 мм
- P-PE26
26 мм



Premium Blunt point
Колющая Тупая ПРЕМИУМ
1/2 circle - окружность

- Z36
36 мм
- Z40
40 мм
- Z45
45 мм
- Z48
48 мм
- Z50
50 мм
- Z65
65 мм

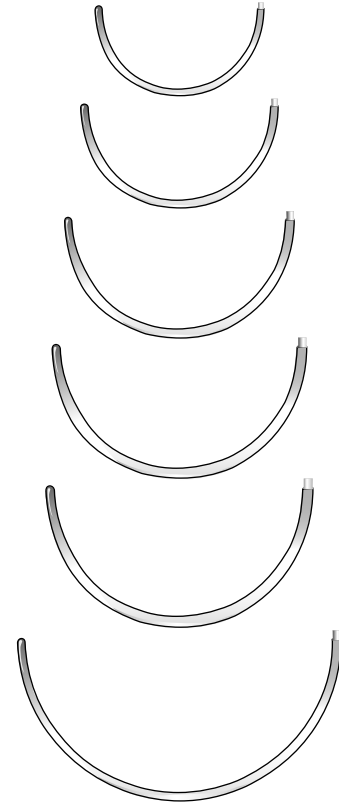

Supra-Sharp Conventional Cutting
Режущая Сверхострая
3/8 circle - окружность

- P-QE13
13 мм
- P-QE16
16 мм
- P-QE19
19 мм
- P-QE26
26 мм



Premium Blunt point
Колющая Тупая ПРЕМИУМ
3/8 circle - окружность

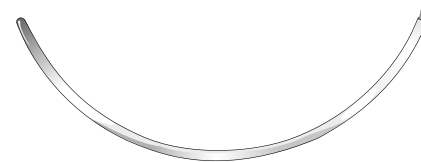

- ZE63
63 мм



Taper Cutting
Колюще-режущая
1/2 circle - окружность

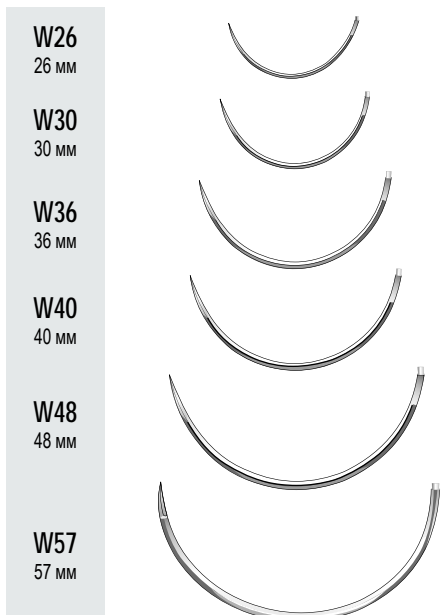

Premium Taper Cutting
Колюще-режущая ПРЕМИУМ
1/2 circle - окружность

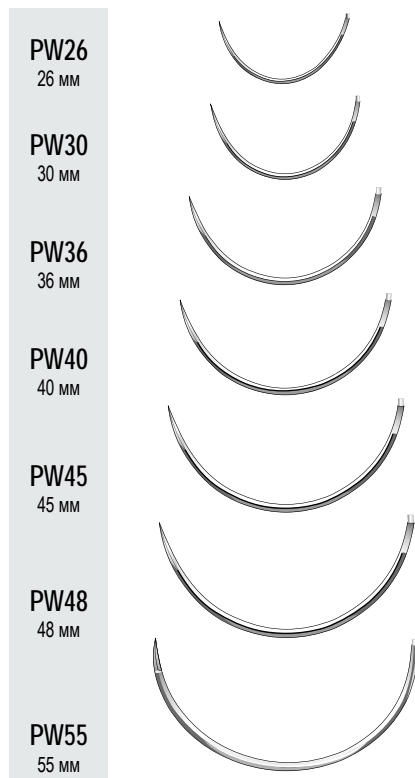

Heavy Taper Cutting
Колюще-режущая массивная
1/2 circle - окружность

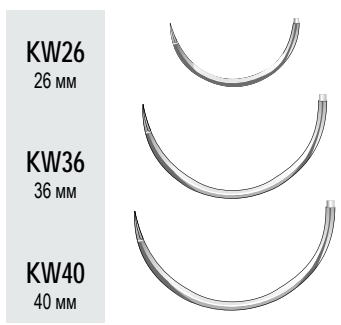

Straight Taper Cutting
Колюще-режущая прямая

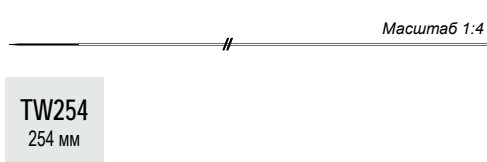



Premium Taper Cutting
Колюще-режущая ПРЕМИУМ
J Needle - J-образная

YJ30
30 мм

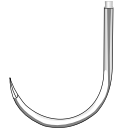

Premium Taper Cutting
Колюще-режущая ПРЕМИУМ
1/2 circle - окружность

Y16
16 мм



Y25
25 мм



Premium Taper Cutting
Колюще-режущая ПРЕМИУМ
3/8 circle - окружность

YE8
8 мм

YE10
10 мм

YE13
13 мм

YE16
16 мм

YE37
37 мм



Premium Spatula
Шпательная ПРЕМИУМ
1/4 circle - окружность

EA6
6.2 мм



EA8
8 мм



EA9
9 мм



Premium Spatula
Шпательная ПРЕМИУМ
1/2 circle - окружность

E6
6.2 мм



E8
8 мм



Premium Spatula
Шпательная ПРЕМИУМ
3/8 circle - окружность

EE6
6.2 мм



EE7
7 мм



Premium Spatula Straight
Шпательная прямая ПРЕМИУМ

EU16
16 мм





Atralloy® Taper point
Колющая АТРАЛЛОЙ®
3/8 circle - окружность

SBE4 4 мм	
SBE6 6 мм	
SBE10 10 мм	
SBE13 13 мм	
SBE17 17 мм	

Non Reflective Dark / Противобликовая Черная



Atralloy® Taper point
Колющая АТРАЛЛОЙ®
1/2 circle - окружность

SV26 26 мм	
---------------	--

Non Reflective Dark Needle
Черное противобликовое покрытие



Atralloy® Taper Cutting
Колюще-режущая АТРАЛЛОЙ®
1/2 circle - окружность

YB16 16 мм	
YB20 20 мм	
YB25 25 мм	



Atralloy® Taper point
Колющая АТРАЛЛОЙ®
3/8 circle - окружность

SVE10 10 мм	
SVE13 13 мм	

Non Reflective Dark Needle
Черное противобликовое покрытие



Atralloy® Taper Cutting
Колюще-режущая АТРАЛЛОЙ®
3/8 circle - окружность

YBE10 10 мм	
YBE13 13 мм	



Atralloy® Taper Cutting
Колюще-режущая АТРАЛЛОЙ®
3/8 circle - окружность

YVE8 8 мм	
--------------	--

Non Reflective Dark Needle
Черное противобликовое покрытие



Extraordinary Alloy & Geometry

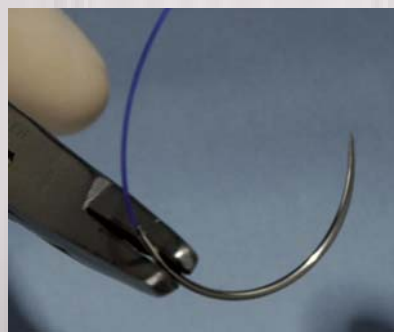

Современные сплав и форма

high tensile strength

высокая прочность

PGA
PGA RAPID
PDX
PGC25
PGLA90
PGLA90 RAPID
CHROMIC GUT
PLAIN GUT

SUTURAS



Рассасывающийся



Нерассасывающийся



NYLON
POLYESTER
POLYPROPYLENE
PVDF
SILK
STEEL

SURGICAL
SUTURES

Surgical Sutures / Хирургические шовные материалы



1. **Brand name**
Товарная марка
2. **EP size**
Диаметр нити EP
3. **Thread length**
Длина нити
4. **Needle length**
Длина иглы
5. **USP size**
Диаметр нити USP
6. **Product name**
Материал
7. **Specific use symbol**
Специальные символы
8. **Do not recycle**
Не использовать повторно
9. **Absorption type**
Тип абсорбции
10. **Needle point type**
Тип иглы
11. **Needle curvature**
Окружность иглы
12. **Needle point drawing**
Схема кончика иглы
13. **Needle drawing**
Схема иглы
14. **Needle code**
Код иглы
15. **Product code**
Код продукта
16. **Manufacturing date**
Дата изготовления
17. **Number of sutures**
Количество упаковок
18. **LOT number**
Номер партии
19. **Sterilization method**
Метод стерилизации
20. **Sterile product**
Стерильно
21. **Expiration date**
Срок годности
22. **CE mark**
Логотип CE
23. **CE number**
CE Номер
24. **Bar code**
Штрих-код
25. **Country of origin /
Manufacturer name**
Страна изготовления / Производитель
26. **Consult Instructions for Use**
См. инструкцию для применения
27. **Do Not Use if Package is Damaged**
Не использовать, если повреждена упаковка

Inner Label / Внутренняя этикетка

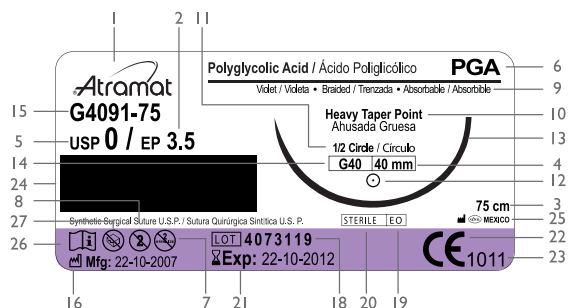

Inner Pouch / Внутренний пакет

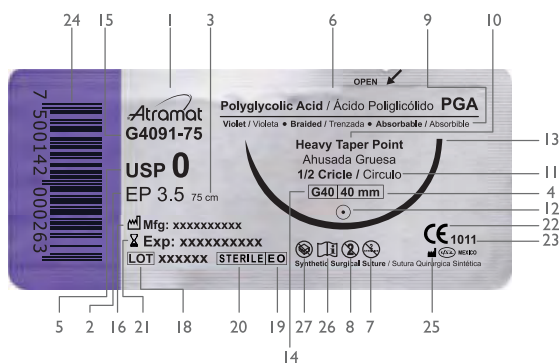

External Label / Наружная этикетка

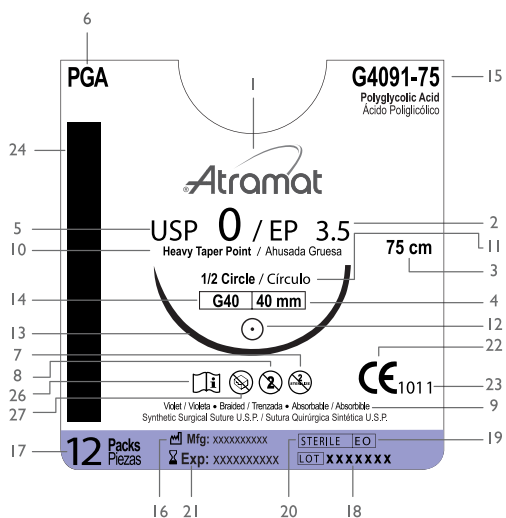

Registration certificates / Регистрационные удостоверения



Quality and Experience in your hands...
Качество и Опыт в Ваших руках...



Braided Multifilament Sutures

Плетеный мультифиламентный материал



PGA

PGA-RAPID



PGLA90

PGLA90 RAPID



Monofilament Sutures

Монофиламентный материал



PDX

PGC25



Twisted Multifilament Sutures

Крученный мультифиламентный материал



PLAIN GUT
КЕТГУТ ПРОСТОЙ

CHROMIC GUT
КЕТГУТ ХРОМИРОВАННЫЙ





PGLA90
RAPID



Absorption complete by
Абсорбция завершается в срок
42 DAYS / ДНЯ

50% Tensile strength at 1st week
50% прочности к концу 1ой недели

PGLA90
RAPID



Absorption complete by
Абсорбция завершается в срок
42 DAYS / ДНЯ

50% Tensile strength at 1st week
50% прочности к концу 1ой недели

PGLA90



Absorption complete between
Абсорбция завершается в срок
56 - 70 DAYS / ДНЕЙ

75% Tensile strength at 2nd week and 50% Tensile strength at 3rd week
75% прочности к концу 2ой недели и 50% к концу 3ей недели

Plain Gut
Ketgut
Простой

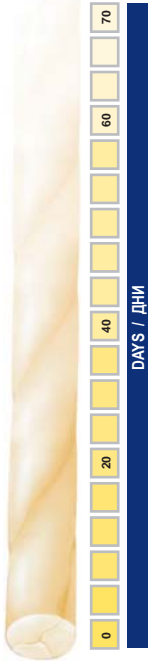

Absorption complete between
Абсорбция завершается в срок
50 - 70 DAYS / ДНЕЙ

Lost tensile strength from 7 to 14 days
Потеря прочности между 7 и 14 днями

Chromic Gut
Ketgut
Хромпрованный



Absorption complete between
Абсорбция завершается в срок
60 - 90 DAYS / ДНЕЙ

Lost tensile strength from 14 to 21 days approx.
Потеря прочности между 14 и 21 днями

PGLA



Absorption complete between
Абсорбция завершается в срок
60 - 90 DAYS / ДНЕЙ

75% Tensile strength at 2nd week and 50% Tensile strength at 3rd week
75% прочности к концу 2 ой недели и 50% прочности к концу 3ей недели

PGLC25

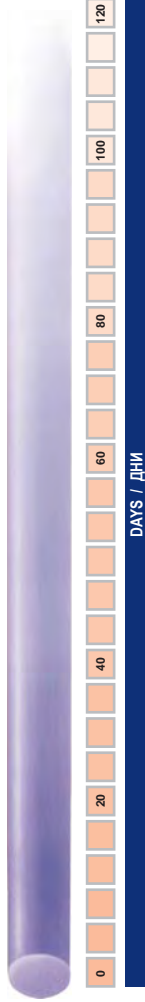

Absorption complete between
Абсорбция завершается в срок
90 - 120 DAYS / ДНЕЙ

60% Tensile strength at 1st week and 30% Tensile strength at 2nd week
60% прочности к концу 1ой недели и 30% к концу 2ой недели

PDX

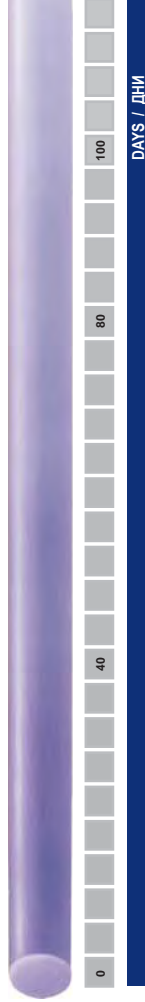

Absorption complete between
Абсорбция завершается в срок
180 - 210 DAYS / ДНЕЙ

70% Tensile strength at 4th week and 50% Tensile strength at 6th week
70% прочности к концу 4ой недели и 50% к концу 6ой недели



Polyglycolic Acid / Кислота полигликолевая

- ✦ Synthetic, absorbable, multifilament braided suture, in violet or undyed color.
- ✦ Made of a polyglycolic acid with poly (glycolide-co-lactide) (30/70) and calcium stearate coating (Violet).
- ✦ Made of a polyglycolic acid with ε-caprolactone and calcium stearate coating (Undyed).
- ✦ The tissue reactivity in microscopic form is minimal.
- ✦ Absorption occurs through progressive hydrolytic action, completed between 60 and 90 days.
- ✦ The material retains approximately 75% of its initial tensile strength by the end of two weeks, and 50% by the third week.
- ✦ **Color code:** Violet
- ✦ Used in soft tissues coaptation, ligatures, and a wide variety of surgical specialties.
See uses.

- ✦ Синтетический рассасывающийся мультифиламентный плетеный хирургический шовный материал, фиолетового цвета или неокрашенный.
- ✦ Фиолетового цвета - изготовлен из полигликолевой кислоты с покрытием из сополимера полигликолида и лактида (30/70) и стеарата кальция.
- ✦ Неокрашенный - изготовлен из полигликолевой кислоты с покрытием из ε-капролактона и стеарата калиция.
- ✦ Вызывает минимальную реакцию тканей.
- ✦ Абсорбция происходит путем постепенного гидролиза и завершается в период от 60 до 90 дней.
- ✦ Материал сохраняет примерно 75% своей первоначальной прочности на растяжение по истечении двух недель, и 50% в конце третьей недели.
- ✦ **Цветовая кодировка:** фиолетовый.
- ✦ Используется для соединения мягких тканей, лигатур, а также при широком спектре хирургических вмешательств.





TRACTION RESISTANCE

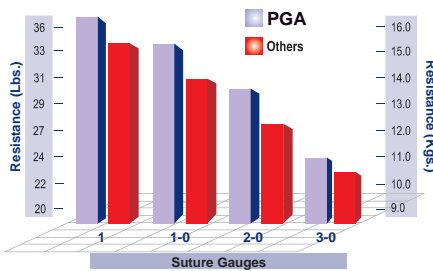

ABSORPTION RATE

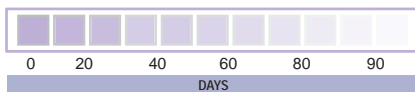

SUTURE PGA TENSILE STRENGTH STUDY

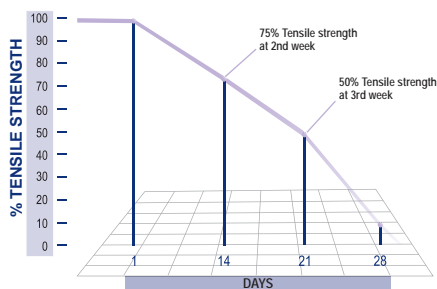

INITIAL STRENGTH TENSION

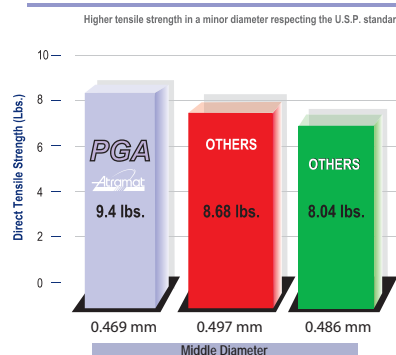

GENERAL CHARACTERISTICS:

The **ATRAMAT® Polyglycolic Acid** is coated with Poly(glicolide-co-lactide) (30/70) and Calcium Stearate (Violet) or with Polycaprolactone and Calcium Stearate (Undyed) in the following approximate percentages:

Polyglycolic Acid 99%
Coating 1%

CHARACTERISTICS:

- ☞ High tensile strength.
- ☞ Braided structure.
- ☞ Absorption through hydrolysis.
- ☞ Cylindrical coated multifilament thread.
- ☞ Excellent knot coupling.
- ☞ Gauge within U.S.P./E.P. guidelines.

BENEFITS:

- ☞ Excellent tissue support.
- ☞ Excellent handling.
- ☞ Predictable absorption rate and minimal tissue reaction.
- ☞ Smooth passage through the tissue.
- ☞ Providing excellent security.
- ☞ Less suture material implanted in the tissue.

When implanted in the tissue, the **ATRAMAT® Polyglycolic Acid** has minimal tissue reaction on a microscopic basis. This is comparable to other absorbable synthetic sutures of Polyglycolic Acid. However, **ATRAMAT® Polyglycolic Acid**, offers a predictable absorption rate and high tensile strength over and above the USP standard, thus providing vital artificial support to the tissue during the critical healing period. The absorption occurs through progressive hydrolytic action completed in approximately 60 to 90 days. The material retains approximately 75% of its initial tensile strength at the end of the second week, and 50% by the third week.

RECOMMENDATIONS:

As with most of the braided suture materials, it is recommended to tie a square knot with 2 or 3 additional throws. The ends of the knot should be 2 to 3 mm long depending on the surgical circumstances and the surgeon's experience.

USES:

It is indicated in all surgical procedures, where absorbable sutures are recommended. These include: General, Gastroenterology, Gynaecology, Obstetrics, Ophthalmic, Urology, Plastic surgery, and Orthopaedic surgeries.

Caution must be taken when used in elderly, malnourished or immunologically deficient patients, in which case the critical cicatrization period of the wound may be delayed.

CONTRAINDICATIONS:

Since it is an absorbable suture, it should not be used where extended tissue support is needed for an indefinite period of time.

RAW MATERIAL:

Coated Homopolymer of Glycolic Acid.

DYE:

Violet No. 2 FDC, Beige-undyed.

STERILISATION METHOD:

Ethylene Oxide.

COATING:

Poly(glycolide-co-lactide) (30/70) and Calcium Stearate (Violet). Polycaprolactone and Calcium Stearate (Undyed).

PRESENTATION:

Box with 12, 24 or 36 sutures with one or two needles, gauges 2 to 8-0 (U.S.P.).
Box with 12, 24 or 36 pouches with pre-cut sutures, without needle, gauges 2 to 8-0 (U.S.P.).
Reels in gauges 2 to 5-0 (U.S.P.).

Нить полигликолидная

Общая характеристика:

Нить полигликолидная ATRAMAT® изготовлена из полигликолевой кислоты и покрыта сополимером полигликолида и лактида (30/70) и стеаратом кальция (фиолетовый) или покрыта поликапролактоном и стеаратом кальция (неокрашенные) в следующем отношении (ориентировочно):

Полигликолевой кислоты99%
 Покрытие 1%

ХАРАКТЕРИСТИКИ:

- ❑ Высокая прочность на разрыв.
- ❑ Плетеная структура.
- ❑ Абсорбция путем гидролиза.
- ❑ Цилиндрическое покрытие мультифиламентного материала.
- ❑ Отлично держит узлы.
- ❑ Размеры соответственно стандартам U.S.P. / E.P.

ПРЕИМУЩЕСТВА:

- ❑ Отличная поддержка ткани.
- ❑ Отличная обработка.
- ❑ Предсказуемые сроки абсорбции и минимальная реакция тканей.
- ❑ Гладкий пассаж через ткани.
- ❑ Отличная безопасность.
- ❑ Меньшее количество шовного материала имплантированного в ткани.

Находясь в ткани, полигликолидная кислота ATRAMAT® вызывает минимальную реакцию ткани на микроскопическом уровне. Она сопоставима с другими синтетическими рассасывающимися материалами на основе полигликолидной кислоты. Однако, полигликолидная кислота ATRAMAT®, имеет предсказуемые темпы абсорбции и высокую прочность на растяжение выше стандартов USP, что обеспечивает жизненно важную искусственную поддержку тканей в течение критического периода заживления. Абсорбция происходит путем постепенной гидролитической реакции и завершается примерно в срок от 60 до 90 дней. Материал сохраняет примерно 75% своей первоначальной прочности на растяжение к концу второй недели, и 50% на третьей неделе.

РЕКОМЕНДАЦИИ:

При завязывании узла рекомендуется использовать стандартный хирургический узел или квадратный узел с дополнительными узлами в соответствии с хирургическими обстоятельствами и опытом хирурга.

ИСПОЛЬЗОВАНИЕ:

Показан для использования во всех хирургических вмешательствах, где рекомендуется использование рассасывающихся материалов. К ним относятся: Общая хирургия, гастроэнтерология, гинекология, акушерство, офтальмология, урология, ортопедия, пластическая хирургия.

Особое внимание следует уделить в случаях с лицами пожилого возраста, страдающих от дефицита питания или с пациентами с патологией иммунной системы а также во всех других случаях, когда срок заживления раны может быть замедлен.

ПРОТИВОПОКАЗАНИЯ:

Поскольку это рассасывающийся шовный материал, он не должен использоваться там, где необходима продолжительная поддержка тканей и также в случаях необходимости поддержки ткани в течение неопределенного периода времени.

СЫРЬЕ:

Гомополимер гликолидной кислоты с покрытием.

КРАСИТЕЛИ:

Фиолетовый № 2 FDC, бежево-неокрашенные.

МЕТОД СТЕРИЛИЗАЦИИ:

Этилен оксид.

ПОКРЫТИЕ:

Сополимер полигликолида и лактида (30/70) и стеарат кальция (фиолетовый).
 Поликапролактон и стеарат кальция (неокрашенные).

ВАРИАНТЫ ИЗГОТОВЛЕНИЯ:

Коробка с 12, 24 или 36 нитями с одной или двумя иглами, размерами от 2 до 8-0 (USP).
 Коробка с 12, 24 или 36 пакетами с лигатурами, без иглы, размерами от 2 до 8-0 (USP).
 Катушки в размерах от 2 до 5-0 (U.S.P.).



СОПРОТИВЛЕНИЕ НАТЯЖЕНИЯ

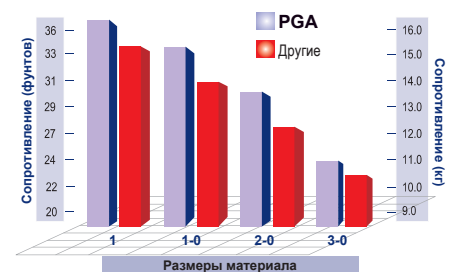

ВРЕМЯ РАССАСЫВАНИЯ



ПГА – прочность на растяжение

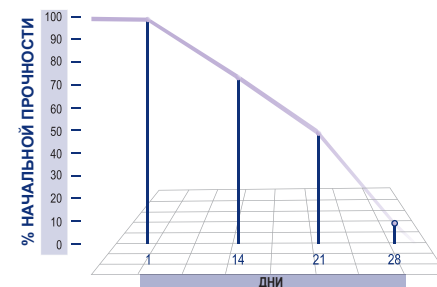

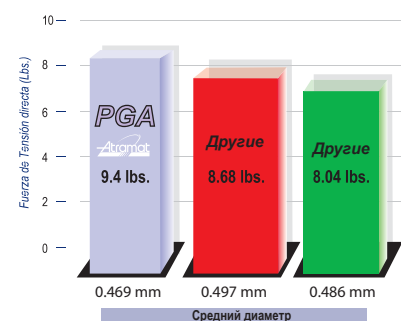

Начальная прочность на растяжение

Mayor fuerza de tensión con el menor diámetro dentro de los estándares U.S.P.



Taper point - Колющая

1/2 circle - окружность

Type Тип	Needle Игла	Length Длина	Thread Gauge - Диаметр нити				
			USP 6-0 EP 0.7	USP 5-0 EP 1	USP 4-0 EP 1.5	USP 3-0 EP 2	USP 2-0 EP 3
F13 13 мм		70 см	F1396	F1395	F1394		
F17 17 мм		75 см	F1796-75	F1795-75	F1794-75	F1793-75	F1792-75





Braided Multifilament
Мультифиламентный плетеный



Regular Taper point

Колющая

1/2 circle - окружность

Type Тип	Needle Игла	Length Длина	Thread Gauge - Диаметр нити					
			USP 5-0 EP 1	USP 4-0 EP 1.5	USP 3-0 EP 2	USP 2-0 EP 3	USP 0 EP 3.5	USP 1 EP 4
		70 см	R2095					
R20 20 мм		75 см	R2095-75	R2094-75	R2093-75	R2092-75		
		70 см	R2695	R2694	R2693	R2692		
R26 26 мм		75 см		R2694-75	R2693-75	R2692-75	R2691-75	R2698-75
		75 см			R3093-75	R3092-75	R3091-75	
R30 30 мм								
		75 см			R3793-75	R3792-75		
R37 37 мм								



Absorbable
Рассасывающийся



Premium Oval Point

Колющая овальная ПРЕМИУМ

1/2 circle - окружность

Type Тип	Needle Игла	Length Длина	Thread Gauge - Диаметр нити		
			USP 3-0 EP 2	USP 2-0 EP 3	USP 0 EP 3.5
S-SR20 20 мм		75 см	S-SR2093-75*		
S-SR26 26 мм		75 см	S-SR2693-75*	S-SR2692-75*	
S-SR30 30 мм		75 см	S-SR3093-75*	S-SR3092-75*	S-SR3091-75*

* Здесь и далее: срок изготовления – по запросу.

● **Heavy Taper point**
Колющая массивная

1/2 circle - окружность

Braided Multifilament
Мультифиламентный плетеный



Type Тип	Needle Игла	Length Длина	Thread Gauge - Диаметр нити				
			USP 3-0 EP 2	USP 2-0 EP 3	USP 0 EP 3.5	USP 1 EP 4	USP 2 EP 5
G26 26 мм		75 см	G2693-75	G2692-75	G2691-75	G2698-75	G2699-75*
		90 см	G2693-90	G2692-90	G2691-90	G2698-90	
G30 30 мм		75 см	G3093-75	G3092-75	G3091-75	G3098-75	G3099-75
		90 см			G3091-90		
G37 37 мм		70 см	G3793	G3792	G3791	G3798	
		75 см	G3793-75	G3792-75	G3791-75	G3798-75	G3799-75
		90 см		G3792-90	G3791-90	G3798-90	G3799-90
G40 40 мм		75 см	G4093-75	G4092-75	G4091-75	G4098-75	G4099-75
		90 см		G4092-90	G4091-90	G4098-90	G4099-90
G48 48 мм		75 см		G4892-75	G4891-75	G4898-75	G4899-75
		90 см		G4892-90	G4891-90	G4898-90	G4899-90

Absorbable
Рассасывающийся



● **Heavy Taper point**
Колющая массивная

1/2 circle - окружность

Type Тип	Needle Игла	Length Длина	Thread Gauge - Диаметр нити		
			USP 2-0 EP 3	USP 1 EP 4	USP 2 EP 5
G65 65 мм		75 см		G6598-75	G6599-75
		90 см		G6598-90	G6599-90
G76 76 мм		75 см	G7692-75		

* Срок изготовления – по запросу.







Premium Regular Taper point

Колющая ПРЕМИУМ

1/2 circle - окружность

Braided Multifilament
Мультифиламентный плетеный



Type Тип	Needle Игла	Length Длина	Thread Gauge - Диаметр нити					
			USP 6-0 EP 0.7	USP 5-0 EP 1	USP 4-0 EP 1.5	USP 3-0 EP 2	USP 2-0 EP 3	USP 0 EP 3.5
SR13 13 мм		45 см Undyed / неокрашенный	SR1396-45B	SR1395-45B				
SR17 17 мм		75 см		SR1795-75*	SR1794-75	SR1793-75		
SR20 20 мм		75 см			SR2094-75			
SR26 26 мм		75 см				SR2693-75	SR2692-75	SR2691-75
SR30 30 мм		75 см				SR3093-75*	SR3092-75	SR3091-75*
SR36 36 мм		75 см					SR3692-75	



Premium Heavy Taper point

Колющая массивная ПРЕМИУМ

1/2 circle - окружность

Absorbable
Рассасывающийся



Type Тип	Needle Игла	Length Длина	Thread Gauge - Диаметр нити			
			USP 2-0 EP 3	USP 0 EP 3.5	USP 1 EP 4	USP 2 EP 5
SG36 36 мм		75 см			SG3698-75	SG3699-75*
		90 см	SG3692-90	SG3691-90*	SG3698-90	
		75 см		SG4091-75	SG4098-75	SG4099-75
SG40 40 мм		90 см		SG4091-90	SG4098-90	SG4099-90

* Срок изготовления – по запросу.

Premium Heavy Taper point

Колющая массивная ПРЕМИУМ

1/2 circle - окружность

Braided Multifilament
Мультифиламентный плетеный



Type Тип	Needle Игла	Length Длина	Thread Gauge - Диаметр нити		
			USP 1 EP 4		
SG76 76 мм		100 см	SG7698-100*		

Heavy Taper point

Колющая массивная

5/8 circle - окружность

Absorbable
Рассасывающийся



Type Тип	Needle Игла	Length Длина	Thread Gauge - Диаметр нити		
			USP 2-0 EP 3	USP 0 EP 3.5	USP 1 EP 4
GH26 26 мм		70 см	GH2692	GH2691	GH2698
GH37 37 мм		70 см	GH3792	GH3791	GH3798

Extra Heavy Taper point

Колющая массивная Экстра

1/2 circle - окружность

Type Тип	Needle Игла	Length Длина	Thread Gauge - Диаметр нити	
			USP 0 EP 3.5	USP 1 EP 4
X40 40 мм		150 см (Loop / петля)	X4091-150LOOP*	X4598-75*
X45 45 мм		75 см		
X50 50 мм		150 см (Loop / петля)	X5091-150LOOP*	





* Срок изготовления – по запросу.

Reverse Cutting - Обратнорежущая

1/2 circle - окружность

Braided Multifilament
Мультифиламентный плетеный









Type Тип	Needle Игла	Length Длина	Thread Gauge - Диаметр нити				
			USP 3-0 EP 2	USP 2-0 EP 3	USP 0 EP 3.5	USP 1 EP 4	USP 2 EP 5
C26 26 мм		75 см	C2693-75	C2692-75	C2691-75	C2698-75	
C30 30 мм		75 см	C3093-75	C3092-75	C3091-75		
C37 37 мм		75 см	C3793-75	C3792-75	C3791-75	C3798-75	C3799-75
		90 см	C3793-90	C3792-90	C3791-90	C3798-90	
C40 40 мм		75 см			C4091-75	C4098-75	C4099-75
		90 см		C4092-90	C4091-90	C4098-90	C4099-90
C48 48 мм		75 см				C4898-75	C4899-75
		90 см				C4898-90	C4899-90

Reverse Cutting - Обратнорежущая

3/8 circle - окружность

Absorbable
Рассасывающийся



Type Тип	Needle Игла	Length Длина	Thread Gauge - Диаметр нити							
			USP 6-0 EP 0.7	USP 5-0 EP 1	USP 4-0 EP 1.5	USP 3-0 EP 2	USP 2-0 EP 3	USP 0 EP 3.5	USP 1 EP 4	
CE12 12 мм		45 см		CE1295-45	CE1294-45					
CE16 16 мм		45 см		CE1695-45	CE1694-45	CE1693-45				
		75 см			CE1694-75					
CE19 19 мм		45 см Undyed / неокрашенный			CE1994-45B					
		45 см			CE1994-45	CE1993-45				
		75 см Undyed / неокрашенный	CE1996-75B	CE1995-75B	CE1994-75B	CE1993-75B				
CE24 24 мм		75 см Undyed / неокрашенный				CE2493-75B	CE2492-75B			
		75 см			CE2494-75	CE2493-75	CE2492-75	CE2491-75		
CE30 30 мм		70 см Undyed / неокрашенный					CE3092-B			
		75 см				CE3093-75	CE3092-75			
CE37 37 мм		75 см					CE3792-75		CE3798-75	



Premium Reverse Cutting

Обратнорежущая ПРЕМИУМ

3/8 circle - окружность

Type Тип	Needle Игла	Length Длина	Thread Gauge - Диаметр нити			
			USP 6-0 EP 0.7	USP 5-0 EP 1	USP 4-0 EP 1.5	USP 3-0 EP 2
PE13 13 мм		45 см Undyed / неокрашенный	PE1396-45B	PE1395-45B		
PE16 16 мм		45 см Undyed / неокрашенный		PE1695-45B		
PE19 19 мм		45 см Undyed / неокрашенный			PE1994-45B*	PE1993-45B
PE24 24 мм		45 см Undyed / неокрашенный				PE2493-45B
		75 см Undyed / неокрашенный				PE2493-75B

Braided Multifilament
Мультифиламентный плетеный

Premium Reverse Cutting

Обратнорежущая ПРЕМИУМ

Bi-Curve - Двойной изгиб

Type Тип	Needle Игла	Length Длина	Thread Gauge - Диаметр нити	
			USP 5-0 EP 1	USP 4-0 EP 1.5
PM16 16 мм		45 см Undyed / неокрашенный	PM1695-45B*	PM1694-45B*

Absorbable
Рассасывающийся

Straight Cutting - Режущая прямая

Type Тип	Needle Игла	Length Длина	Thread Gauge - Диаметр нити	
			USP 3-0 EP 2	USP 2-0 EP 3
U60 60 мм		75 см Undyed / неокрашенный	U6093-B	U6092-B

* Срок изготовления – по запросу.





Supra-Sharp Conventional Cutting
Режущая Сверхострая

3/8 circle - окружность

Braided Multifilament
Мультифиламентный плетеный



Type Тип	Needle Игла	Length Длина	Thread Gauge - Диаметр нити		
			USP 5-0 EP 1	USP 4-0 EP 1.5	USP 3-0 EP 2
P-QE13 13 мм		45 см Undyed / неокрашенный	P-QE1395-45B *		
P-QE16 16 мм		45 см Undyed / неокрашенный	P-QE1695-45B *	P-QE1694-45B *	
P-QE26 26 мм		45 см Undyed / неокрашенный		P-QE2694-45B *	P-QE2693-45B *
		75 см Undyed / неокрашенный			P-QE2693-75B *







Premium Taper Cutting

Колюще-режущая ПРЕМИУМ

1/2 circle - окружность

Absorbable
Рассасывающийся



Type Тип	Needle Игла	Length Длина	Thread Gauge - Диаметр нити			
			USP 2-0 EP 3	USP 0 EP 3.5	USP 1 EP 4	USP 2 EP 5
PW36 36 мм		75 см			PW3698-75	
		75 см	PW4092-75 *			
PW40 40 мм		75 см Undyed / неокрашенный	PW4092-75B *			
		90 см	PW4092-90 *	PW4091-90 *	PW4098-90 *	
		90 см Undyed / неокрашенный	PW4092-90B *			
PW45 45 мм		75 см	PW4592-75 *	PW4591-75 *	PW4598-75 *	PW4599-75 *
		75 см				
PW48 48 мм		75 см			PW4898-75 *	

* Срок изготовления – по запросу.

**Premium Blunt Point**

Затупленная ПРЕМИУМ

1/2 circle - окружность

Braided Multifilament
Мультифиламентный плетеный

Type Тип	Needle Игла	Length Длина	Thread Gauge - Диаметр нити	
			USP 1 EP 4	
Z36 36 мм		45x4 см Pull-off / отсоединяемая	Z3698-45x4*6*	*Box with 6 pouches *6 пакетов в упаковке
		90 см	Z3698-90*	
Z40 40 мм		75 см	Z4098-75*	
Z45 45 мм		90 см	Z4598-90*	

**Premium Spatula**

Шпательная ПРЕМИУМ

1/4 circle - окружность

Absorbable
Рассасывающийся

Type Тип	Needle Игла	Length Длина	Thread Gauge - Диаметр нити	
			USP 6-0 EP 0.7	USP 5-0 EP 1
EA8 8 мм		45 см	EA896/2	EA895/2
		45 см Undyed / неокрашенный	EA896/2-B*	EA895/2-B*

**Premium Spatula**

Шпательная ПРЕМИУМ

3/8 circle - окружность

Type Тип	Needle Игла	Length Длина	Thread Gauge - Диаметр нити	
			USP 8-0 EP 0.4	USP 7-0 EP 0.5
EE6 6 мм		20 см	EE6980/2-20	EE697/2
		30 см	EE6980/2-30	
		45 см		

* Срок изготовления – по запросу.

Without Needle - Без иглы

Type Тип	Needle Игла	Length Длина	Thread Gauge - Диаметр нити				
			USP 3-0 EP 2	USP 2-0 EP 3	USP 0 EP 3.5	USP 1 EP 4	USP 2 EP 5
SS	Without Needle <i>Лигатура</i>	2x75 см	SS0293-75	SS0292-75	SS0291-75	SS0298-75	
SS	Without Needle <i>Лигатура</i>	3x45 см	SS0393-45	SS0392-45	SS0391-45	SS0398-45	SS0399-45
SS	Without Needle <i>Лигатура</i>	5x70 см	SS0593	SS0592	SS0591	SS0598	
SS	Without Needle <i>Лигатура</i>	6x45 см	SS0693-45	SS0692-45	SS0691-45		
SS	Without Needle <i>Лигатура</i>	10x50 см		SS1092-50			
SS	Without Needle <i>Лигатура</i>	12x45 см		SS1292-45			
SS	Without Needle <i>Лигатура</i>	150 см	SS0093-150	SS0092-150	SS0091-150	SS0098-150	SS0099-150
SS	Without Needle <i>Лигатура</i>	250 см	SS0093-250	SS0092-250	SS0091-250*	SS0098-250	SS0099-250
SS	Without Needle <i>Лигатура</i>	250 см Reel / катушка	SS0093-250C	SS0092-250C		SS0098-250C	

Braided Multifilament
Мультифиламентный плетеный



Absorbable
Рассасывающийся



PGA Quick Absorption / ПГА быстрорассасывающийся

- ✦ Synthetic, absorbable, multifilament braided suture, in an undyed presentation.
- ✦ Made of polyglycolic acid with polycaprolactone and calcium stearate coating.
- ✦ The tissue reactivity in microscopic form is minimal.
- ✦ Absorption occurs through progressive hydrolytic action, completed by 42 days.
- ✦ The material retains approximately 50% of its tensile strength by the end of the first week.
- ✦ **Color code:** Red.
- ✦ Frequently used in tissue that requires a short healing period.
See uses.

- ✦ Синтетический, рассасывающийся, мультифиламентный плетеный шовный материал, в неокрашенном виде.
- ✦ Изготовлен из полигликолевой кислоты с покрытием из поликапролактона и стеарата кальция.
- ✦ Вызывает минимальную реакцию тканей.
- ✦ Абсорбция происходит путем постепенного гидролиза и завершается за 42 дня.
- ✦ Материал сохраняет примерно 50% своей первоначальной прочности на растяжение к концу первой недели.
- ✦ **Цветовая кодировка:** красный.
- ✦ Часто используется в случаях, требующих короткого срока заживления.



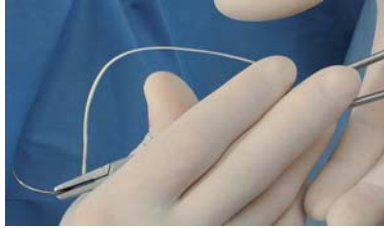

GENERAL CHARACTERISTICS:

The **ATRAMAT® Quick Absorption Polyglycolic Acid** is coated with Polycaprolactone and Calcium Stearate in the following approximate percentages:

Polyglycolic Acid 99%
 Coating 1%

CHARACTERISTICS:

- ✦ High tensile strength.
- ✦ Braided structure.
- ✦ Absorption through hydrolysis.
- ✦ Cylindrical coated multifilament thread.
- ✦ Excellent knot coupling.
- ✦ Gauge conforms to U.S.P./E.P. guidelines.

BENEFITS:

- ✦ Excellent tissue support.
- ✦ Excellent handling.
- ✦ Predictable absorption rate and minimal tissue reaction.
- ✦ Smooth passage through the tissue.
- ✦ Providing excellent security.
- ✦ Less suture material implanted in the tissue.

When implanted in the tissue, the **ATRAMAT® Quick Absorption Polyglycolic Acid** has minimal tissue reaction on a microscopic basis. This is comparable to other absorbable synthetic sutures of Polyglycolic Acid. However, **ATRAMAT® Quick Absorption Polyglycolic Acid**, offers a predictable absorption rate and high tensile strength over and above the USP standard, thus providing vital artificial support to the tissue during the critical healing period. The absorption occurs through progressive hydrolytic action completed in approximately 42 days. The material retains approximately 50% of its initial tensile strength at the end of the first week.

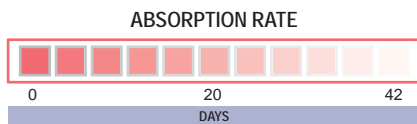

RECOMMENDATIONS:

As with most of the braided suture materials, it is recommended to tie a square knot with 2 or 3 additional throws. The ends of the knot should be 2 to 3 mm long depending on the surgical circumstances and the surgeon's experience.

USES:

It is indicated in all surgical procedures, where absorbable sutures are recommended. These include: General, Gastroenterology, Gynaecology, Obstetrics, Ophthalmic, Urology, Plastic, and Orthopaedic surgery.

Caution must be exercised when used in elderly, malnourished or immunologically deficient patients, in which the critical cicatrization period of the wound may be delayed.

CONTRAINDICATIONS:

Since it is an absorbable suture, it should not be used where extended tissue support is needed for an indefinite period of time.

SUTURE PGA RAPID TENSILE STRENGTH

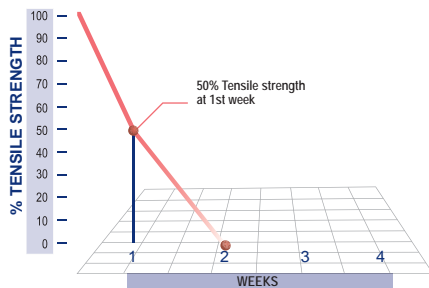

RAW MATERIAL:

Coated Homopolymer of Glycolic Acid.

DYE:

Beige-undyed.

STERILISATION METHOD:

Gamma Radiation.

COATING:

Polycaprolactone and Calcium Stearate.

PRESENTATION:

Box with 12, 24 or 36 sutures with one or two needles, gauges 2 to 8-0 (U.S.P.).

Box with 12, 24, 36 pouches with pre-cut sutures, without needle, gauges 2 to 8-0 (U.S.P.).

Reels in gauges 2 to 5-0 (U.S.P.).

Нить полигликолидная быстрорассасывающаяся

ОБЩАЯ ХАРАКТЕРИСТИКА:

Нить полигликолидная быстрорассасывающаяся ATRAMAT® с оболочкой из поликапролактона и стеарата кальция в следующем соотношении (ориентировочно):

Полигликолевой кислоты99%
Покрытие..... 1%

ХАРАКТЕРИСТИКИ:

- ❑ Высокая прочность на разрыв.
- ❑ Плетеная структура.
- ❑ Абсорбция путем гидролиза.
- ❑ Цилиндрическое покрытие мультифиламентного материала.
- ❑ Отлично держит узлы.
- ❑ Размеры соответственно стандартам U.S.P. / E.P.

ПРЕИМУЩЕСТВА:

- ❑ Отличная поддержка ткани.
- ❑ Отличная обработка.
- ❑ Предсказуемые сроки абсорбции и минимальная реакция тканей.
- ❑ Гладкий пассаж через ткани.
- ❑ Отличная безопасность.
- ❑ Меньшее количество шовного материала имплантированного в ткани.

Находясь в ткани, нить полигликолидная быстрорассасывающаяся ATRAMAT® вызывает минимальную реакцию ткани на микроскопическом уровне. Она сопоставима с другими синтетическими рассасывающимися материалами на основе полигликолидной кислоты. Однако, нить полигликолидная быстрорассасывающаяся ATRAMAT®, имеет предсказуемые сроки абсорбции и высокую прочность на растяжение сверх стандартов USP, что обеспечивает жизненно важную искусственную поддержку тканей в течение критического периода заживления. Абсорбция происходит путем постепенной гидролитической реакции и завершается примерно через 42 дня. Материал сохраняет примерно 50% своей первоначальной прочности к концу первой недели.

РЕКОМЕНДАЦИИ:

При завязывании узла рекомендуется использовать стандартный хирургический узел или квадратный узел с дополнительными узлами как показано хирургическими обстоятельствами и опытом хирурга.

ИСПОЛЬЗОВАНИЕ:

Показан для использования во всех хирургических вмешательствах, где рекомендуется использование рассасывающихся материалов. К ним относятся: Общая хирургия, гастроэнтерология, гинекология, акушерство, офтальмология, урология, ортопедия, пластическая хирургия.

Особое внимание следует уделить в случаях с лицами пожилого возраста, страдающих от дефицита питания или пациентами с патологией иммунной системы а также во всех других случаях, когда срок заживления раны может быть замедлен.

ПРОТИВОПОКАЗАНИЯ:

Поскольку это рассасывающийся шовный материал, он не должен использоваться там, где необходима продолжительная поддержка тканей и также в случаях необходимости поддержки ткани в течение неопределенного периода времени.

СЫРЬЕ:

Гомополимер гликолидной кислоты с покрытием.

КРАСИТЕЛИ:

Бежевая-неокрашенная.

МЕТОД СТЕРИЛИЗАЦИИ:

Гамма-излучение.

ПОКРЫТИЕ:

Поликапролактон и стеарат кальция.

ВАРИАНТЫ ИЗГОТОВЛЕНИЯ:

Коробка с 12, 24 или 36 нитями с одной или двумя иглами, размерами от 2 до 8-0 (USP).
Коробка с 12, 24 или 36 пакетами с лигатурами, без иглы, размерами от 2 до 8-0 (USP).
Катушки в размерах от 2 до 5-0 (U.S.P.).



ВРЕМЯ РАССАСЫВАНИЯ



PGA-RAPID – прочность на растяжение

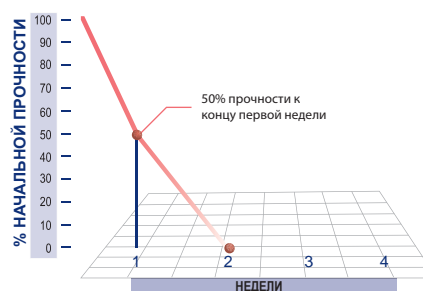



PGA QUICK ABSORPTION

ПГА быстрорассасывающийся

● Regular Taper point
Колющая

1/2 circle - окружность





Type Тип	Needle Игла	Length Длина	Thread Gauge - Диаметр нити	
			USP 4-0 EP 1.5	USP 2-0 EP 3
R20 20 мм		75 см Undyed / неокрашенный	R2084-75B*	
R26 26 мм		75 см Undyed / неокрашенный	R2682-75B*	

Braided Multifilament
Мультифиламентный плетеный



● Premium Regular Taper point
Колющая ПРЕМИУМ

1/2 circle - окружность



Type Тип	Needle Игла	Length Длина	Thread Gauge - Диаметр нити			
			USP 5-0 EP 1	USP 4-0 EP 1.5	USP 3-0 EP 2	USP 2-0 EP 3
SR17 17 мм		75 см Undyed / неокрашенный	SR1785-75B	SR1784-75B		
SR20 20 мм		75 см Undyed / неокрашенный		SR2084-75B	SR2083-75B	
SR26 26 мм		75 см Undyed / неокрашенный		SR2684-75B	SR2683-75B	SR2682-75B
SR30 30 мм		75 см Undyed / неокрашенный				SR3082-75B

Absorbable
Рассасывающийся



● Premium Heavy Taper point
Колющая массивная ПРЕМИУМ

1/2 circle - окружность

Type Тип	Needle Игла	Length Длина	Thread Gauge - Диаметр нити		
			USP 2-0 EP 3	USP 0 EP 3.5	USP 1 EP 4
SG36 36 мм		75 см Undyed / неокрашенный	SG3682-75B		SG3688-75B
		90 см Undyed / неокрашенный	SG3682-90B	SG3681-90B	
SG40 40 мм		75 см Undyed / неокрашенный		SG4081-75B	SG4088-75B
		90 см Undyed / неокрашенный		SG4081-90B	SG4088-90B
SG48 48 мм		90 см Undyed / неокрашенный		SG4881-90B	SG4888-90B

* Срок изготовления – по запросу.

Reverse Cutting - Обратнорежущая
1/2 circle - окружность

Type Тип	Needle Игла	Length Длина	Thread Gauge - Диаметр нити	
			USP 0 EP 3.5	
C40 40 мм		90 см Undyed / неокрашенный	C4081-90B *	

Premium Reverse Cutting
Обратнорежущая ПРЕМИУМ 3/8 circle - окружность

Type Тип	Needle Игла	Length Длина	Thread Gauge - Диаметр нити				
			USP 6-0 EP 0.7	USP 5-0 EP 1	USP 4-0 EP 1.5	USP 3-0 EP 2	USP 2-0 EP 3
PE11 11 мм		45 см Undyed / неокрашенный	PE1186-45B	PE1185-45B			
PE13 13 мм		45 см Undyed / неокрашенный		PE1385-45B	PE1384-45B		
PE16 16 мм		75 см Undyed / неокрашенный			PE1684-75B	PE1683-75B	
PE19 19 мм		45 см Undyed / неокрашенный			PE1984-45B	PE1983-45B	
		75 см Undyed / неокрашенный		PE1985-75B			
PE24 24 мм		75 см Undyed / неокрашенный				PE2483-75B	PE2482-75B
PE26 26 мм		75 см Undyed / неокрашенный				PE2683-75B	PE2682-75B

Premium Reverse Cutting
Обратнорежущая ПРЕМИУМ 1/2 circle - окружность

Type Тип	Needle Игла	Length Длина	Thread Gauge - Диаметр нити	
			USP 1 EP 4.0	
P40 40 мм		90 см Undyed / неокрашенный	P4088-90B	

Supra-Sharp Reverse Cutting
Обратнорежущая Сверхострая 3/8 circle - окружность

Type Тип	Needle Игла	Length Длина	Thread Gauge - Диаметр нити	
			USP 6-0 EP 0.7	USP 5-0 EP 1
P-PE11 11 мм		45 см Undyed / неокрашенный	P-PE1186-45B *	P-PE1185-45B *

* Срок изготовления – по запросу.

PGA QUICK ABSORPTION

ПГА быстроссасывающийся

PGA-RAPID

PGA-RAPID

ABSORBABLE SUTURE / РАССАСЫВАЮЩИЙСЯ МАТЕРИАЛ

Braided Multifilament
Мультифиламентный плетеный



Absorbable
Рассасывающийся





Supra-Sharp Conventional Cutting

Режущая Сверхострая

3/8 circle - окружность

Type Тип	Needle Игла	Length Длина	Thread Gauge - Диаметр нити		
P-QE16 16 mm		75 cm Undyed / неокрашенный	USP 4-0 EP 1.5		
			P-QE1684-75B*		

Braided Multifilament
Мультифиламентный плетеный



Premium Taper Cutting

Колюще-режущая ПРЕМИУМ

1/2 circle - окружность

Type Тип	Needle Игла	Length Длина	Thread Gauge - Диаметр нити		
PW36 36 mm		90 cm Undyed / неокрашенный	USP 2-0 EP 3	USP 0 EP 3.5	USP 1 EP 4
			PW3682-90B*	PW3681-90B*	PW3688-90B*

Without Needle - Без иглы

Type Тип	Needle Игла	Length Длина	Thread Gauge - Диаметр нити			
SS	Without Needle Лигатура	150 cm Undyed / неокрашенный	USP 3-0 EP 2	USP 2-0 EP 3	USP 0 EP 3.5	USP 1 EP 4
			SS0083-150B	SS0082-150B	SS0081-150B	SS0088-150B

* Срок изготовления – по запросу.

Absorbable
Рассасывающийся



Polydioxanone / Полидиоксанон

- Synthetic, absorbable, monofilament suture, presented in a violet color or undyed.
- P-dioxanone polymer.
- Offers minimal tissue reactivity.
- Absorption occurs through slow hydrolytic action completed in approximately 180-210 days.
- The material retains approximately 70% of its tensile strength by the 4th week, and 50% by the 6th week.
- **Color code:** Silver.
- Frequently used in tissue coaptation requiring a longer healing period.
See uses.

-
- Синтетический рассасывающийся монофиламентный хирургический шовный материал, фиолетового цвета или неокрашенный.
 - Изготовлен из полимера P-диоксанона.
 - Вызывает минимальную реакцию тканей.
 - Абсорбция происходит путем медленного гидролиза и завершается в период от 180 до 210 дней.
 - Материал сохраняет примерно 70% своей первоначальной прочности на растяжение к концу 4-й недели и 50% к концу 6-й недели.
 - **Цветовая кодировка:** серебряный.
 - Используется для соединения мягких тканей требующих длительных сроков заживления.





ABSORPTION RATE

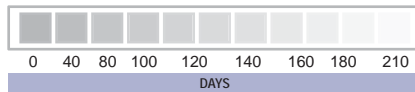

SUTURE POLYDIOXANONE TENSILE STRENGTH

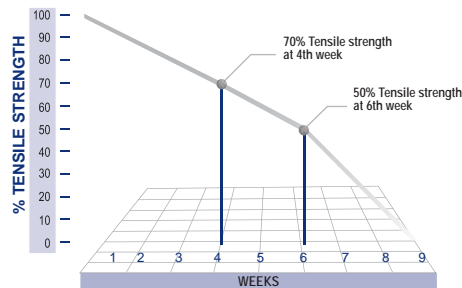

CHARACTERISTICS:

- ☞ High tensile strength.
- ☞ Absorption through hydrolysis.
- ☞ Monofilament with uniform diameter.
- ☞ Excellent knot coupling.
- ☞ Violet color.
- ☞ Molecular structure with soft segments.

BENEFITS:

- ☞ Excellent tissue support.
- ☞ Predictable absorption rate with minimal tissue reaction.
- ☞ Smooth passage through tissue.
- ☞ Providing excellent security.
- ☞ Excellent visibility in the operating theatre.
- ☞ Excellent handling.

INDICATIONS:

Recommended for any surgical procedures requiring a single-thread, synthetic, absorbable suture.

KNOTTING: When used with thick gauges (2, 1, 0, 2-0) it is preferable to tie both a surgeon knot and simple knot. This will allow the surgeon to adjust the tension accordingly. Once adjusted, an additional square knot is recommended according to the surgical circumstances and the surgeon experience.

When applied in thin gauges (3-0, 4-0, 5-0, 6-0, 7-0), initially two square knots are recommended with 2 or 3 additional bowknots, leaving the ends of the knots 4 to 5 mm long subject to the surgical circumstances and the surgeon experience.

USES:

General, Gastroenterology, Urology, Plastic, Gynaecology and Cardiovascular surgery.

Caution must be exercised when used in elderly, malnourished or immunologically deficient patients, in which the critical cicatrization period of the wound may be delayed.

CONTRAINDICATIONS:

As an absorbable suture, it should not be used when the tissue support is needed for an indefinite period of time.

RAW MATERIAL:

P-Dioxanone monomer.

DYE:

Violet No. 2.

STERILISATION METHOD:

Ethylene Oxide.

COATING:

N/A.

PRESENTATION:

Box with 12, 24 or 36 sutures with one or two needles, gauges 2 to 7-0 (U.S.P.).

Box with 12, 24, 36 pouches with pre-cut sutures without needle, gauges 2 to 7-0 (U.S.P.).

Полидиоксанон

ХАРАКТЕРИСТИКИ:

- ☞ Высокая прочность на разрыв.
- ☞ Абсорбция путем гидролиза.
- ☞ Монофиламентная структура с равным диаметром по длине.
- ☞ Отлично держит узлы.
- ☞ Фиолетовый цвет
- ☞ Молекулярная структура с мягкими сегментами.

ПРЕИМУЩЕСТВА:

- ☞ Отличная поддержка тканей.
- ☞ Предсказуемые сроки абсорбции и минимальная реакция тканей.
- ☞ Гладкий пассаж через ткани.
- ☞ Отличная безопасность.
- ☞ Отличная видимость в операционном поле.
- ☞ Отличная обработка.



ПОКАЗАНИЯ: Рекомендуется для любых хирургических процедур, требующих использования синтетической рассасывающейся мононити.

Завязывание узлов: При использовании нитей больших размеров (USP 2, 1, 0, 2-0) желательно связать два узла - хирургический и простой. Это позволит хирургу правильно выбрать натяжение. После корректировки, дополнительно вяжется квадратный узел в соответствии с хирургическими обстоятельствами и опытом хирурга.

При использовании нитей малых размеров (USP 3-0, 4-0, 5-0, 6-0, 7-0), рекомендуется первоначально связать два квадратных узла, и 2 или 3 дополнительных узла, оставляя свободные концы около 4 - 5 мм.

ИСПОЛЬЗОВАНИЕ:

Общая хирургия, гастроэнтерология, урология, гинекология, пластическая и сердечно-сосудистая хирургии.

Особое внимание следует уделить в случаях с лицами пожилого возраста, страдающих от дефицита питания или пациентами с патологией иммунной системы а также во всех других случаях, когда срок заживления раны может быть замедлен.

ПРОТИВОПОКАЗАНИЯ:

Поскольку это рассасывающийся шовный материал, он не должен использоваться там, где необходима продолжительная поддержка тканей и также в случаях необходимости поддержки ткани в течение неопределенного периода времени.

СЫРЬЕ:

Мономер Р-Диоксанона.

КРАСИТЕЛИ:

Фиолетовый № 2.

МЕТОД СТЕРИЛИЗАЦИИ:

Этилен оксид.

ПОКРЫТИЕ:

Отсутствует.

ВАРИАНТЫ ИЗГОТОВЛЕНИЯ:

Коробка с 12, 24 или 36 нитями с одной или двумя иглами, размерами от 2 до 7-0 (USP).

Коробка с 12, 24 или 36 пакетами с лигатурами, без иглы, размерами от 2 до 7-0 (USP).

ВРЕМЯ РАССАСЫВАНИЯ



Полидиоксанон – прочность на растяжение

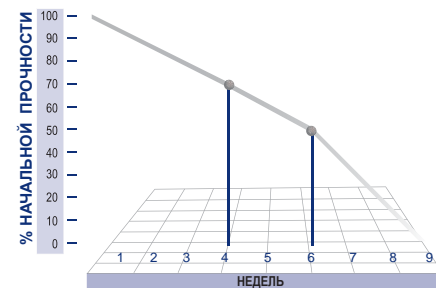





Premium Reverse Cutting

Обратнорежущая ПРЕМИУМ

1/2 circle - окружность

Type Тип	Needle Игла	Length Длина	Thread Gauge - Диаметр нити			
			USP 3-0 EP 2	USP 2-0 EP 3	USP 0 EP 3.5	USP 1 EP 4
P26 26 мм		70 см	P2673*	P2672		
P36 36 мм		70 см	P3673*	P3672*	P3671	P3678*





Monofilament
Монофилamentный



Premium Reverse Cutting

Обратнорежущая ПРЕМИУМ

3/8 circle - окружность

Type Тип	Needle Игла	Length Длина	Thread Gauge - Диаметр нити		
			USP 5-0 EP 1	USP 4-0 EP 1.5	USP 3-0 EP 2
PE13 13 мм		45 см	PE1375-45		
PE16 16 мм		75 см			PE1673-75
PE19 19 мм		45 см		PE1974-45	PE1973-45
PE24 24 мм		45 см			PE2473-45



Absorbable
Рассасывающийся



Heavy Taper point

Колющая массивная

1/2 circle - окружность

Type Тип	Needle Игла	Length Длина	Thread Gauge - Диаметр нити			
			USP 3-0 EP 2	USP 2-0 EP 3	USP 0 EP 3.5	USP 1 EP 4
G37 37 мм		70 см			G3771*	G3778*
G40 40 мм		70 см			G4071*	

* Срок изготовления – по запросу.

● **Premium Taper point**
Колющая ПРЕМИУМ

1/2 circle - окружность

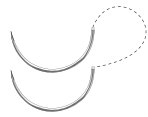

Type Тип	Needle Игла	Length Длина	Thread Gauge - Диаметр нити		
			USP 5-0 EP 1		
S16 16 мм		75 см	S1675/2		

Monofilament
Монофиламентный



● **Premium Taper point**
Колющая ПРЕМИУМ

3/8 circle - окружность





Type Тип	Needle Игла	Length Длина	Thread Gauge - Диаметр нити		
			USP 7-0 EP 0.5	USP 6-0 EP 0.7	USP 5-0 EP 1
SE10 10 мм		75 см	SE1077/2	SE1076/2	
SE13 13 мм		75 см		SE1376/2	SE1375/2

Absorbable
Рассасывающийся



● **Premium Regular Taper point**
Колющая ПРЕМИУМ

1/2 circle - окружность

Type Тип	Needle Игла	Length Длина	Thread Gauge - Диаметр нити					
			USP 6-0 EP 0.7	USP 5-0 EP 1	USP 4-0 EP 1.5	USP 3-0 EP 2	USP 2-0 EP 3	USP 0 EP 3.5
SR13 13 мм		45 см	SR1376-45*	SR1375-45*				
SR17 17 мм		70 см		SR1775	SR1774	SR1773		
SR20 20 мм		70 см			SR2074	SR2073		
SR26 26 мм		70 см			SR2674	SR2673	SR2672	SR2671
SR30 30 мм		70 см				SR3073	SR3072	

* Срок изготовления – по запросу.





Premium Heavy Taper point

Колющая массивная ПРЕМИУМ

1/2 circle - окружность

Monofilament
Монофиламентный



Type Тип	Needle Игла	Length Длина	Thread Gauge - Диаметр нити				
			USP 3-0 EP 2	USP 2-0 EP 3	USP 0 EP 3.5	USP 1 EP 4	USP 2 EP 5
SG36 36 мм		70 см	SG3673	SG3672	SG3671	SG3678	
		90 см			SG3671-90	SG3678-90	
SG40 40 мм		90 см			SG4071-90	SG4078-90	
		90 см				SG4878-90	SG4879-90
SG48 48 мм		90 см					







Extra Heavy Taper point

Колющая массивная Экстра

1/2 circle - окружность

Absorbable
Рассасывающийся



Type Тип	Needle Игла	Length Длина	Thread Gauge - Диаметр нити	
			USP 0 EP 3.5	USP 1 EP 4
X40 40 мм		150 см (Loop / петля)	X4071-150LOOP	X4078-150LOOP
X48 48 мм		150 см (Loop / петля)	X4871-150LOOP*	X4878-150LOOP
X50 50 мм		150 см (Loop / петля)	X5071-150LOOP	X5078-150LOOP
X65 65 мм		150 см (Loop / петля)		X6578-150LOOP

* Срок изготовления – по запросу.

Polyglactin 910

Полигликолид-лактид

- ✦ Synthetic, absorbable, multifilament braided suture, in violet color or undyed.
- ✦ Made of a copolymer of glycolide acid and L-lactide [poly (glycolide-co-L-lactide)].
- ✦ The tissue reactivity in microscopic form is minimal.
- ✦ Absorption occurs through progressive hydrolytic action, completed between 56 and 70 days.
- ✦ The material retains approximately 75% of its initial tensile strength by the end of the second week, and 40% to 50% by the third week.
- ✦ **Color code:** Violet
- ✦ Frequently used in soft tissue coaptation procedures.
See uses.

-
- ✦ Синтетический рассасывающийся мультифиламентный плетёный хирургический шовный материал, фиолетового цвета или неокрашенный.
 - ✦ Изготовлен из сополимера гликолевой кислоты и L-лактида (поли[гликолид-ко-L-лактид])
 - ✦ Вызывает минимальную реакцию тканей.
 - ✦ Абсорбция происходит путем постепенного гидролиза и завершается в период от 56 до 70 дней.
 - ✦ Материал сохраняет примерно 75% своей первоначальной прочности на растяжение по истечении двух недель, и от 40% до 50% в конце третьей недели.
 - ✦ **Цветовая кодировка:** фиолетовый.
 - ✦ Используется для соединения мягких тканей.



Polyglactin 910

Poly (glycolide-co-L-lactide)



GENERAL CHARACTERISTICS:

The ATRAMAT® PGLA90 has the following approximate percentages:

- Polyglycolic Acid 90%
- L-lactide 10%
- Coating ≤1%
[Poly (glycolide-co-L-lactide) and calcium stearate]

CHARACTERISTICS:

- ✦ High tensile strength.
- ✦ Braided structure.
- ✦ Absorption through hydrolysis.
- ✦ Cylindrical coated multifilament thread.
- ✦ Excellent knot coupling.
- ✦ Gauge within U.S.P./E.P. guidelines.
- ✦ Hermetically sealed packing.

BENEFITS:

- ✦ Excellent tissue support.
- ✦ Excellent handling.
- ✦ Predictable absorption rate and minimal tissue reaction.
- ✦ Smooth passage through the tissue.
- ✦ Plastic coupling of the knot providing excellent security.
- ✦ Higher tensile strength with less diameter.
- ✦ Ensure hermetically sealed packaging, therefore guaranteed tightness and product sterility.

When implanted in the tissue, the ATRAMAT® PGLA90 has minimal tissue reaction on a microscopic basis. However, ATRAMAT® PGLA90, offers a predictable absorption rate and high tensile strength above the USP standard, thus providing vital artificial support to the tissue during the critical healing period. The absorption occurs through progressive hydrolytic action completed in approximately 56 to 70 days. The material retains approximately 75% of its initial tensile strength at the end of the second week, and 40% to 50% by the third week.

TRACTION RESISTANCE

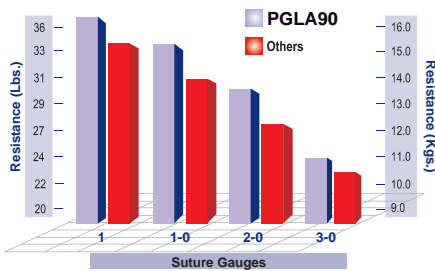

RECOMMENDATIONS:

As with most of the braided suture materials, it is recommended to tie a square knot with 2 or 3 additional throws. The ends of the knot should be 2 to 3 mm long depending on the surgical circumstances and the surgeon's experience.

USES:

It is indicated in all surgical procedures, where absorbable sutures are recommended. These include: General, Gastroenterology, Gynaecology, Obstetrics, Ophthalmic, Urology, Plastic, and Orthopaedic surgery.

Note: Caution must be taken when used in elderly, malnourished or immunologically deficient patients, in which the critical cicatrization period of the wound may be delayed.

CONTRAINDICATIONS:

Since it is an absorbable suture, it should not be used where extended tissue support is needed for an indefinite period of time.

For further technical information please refer to the instructive attached in each product box.

ABSORPTION RATE

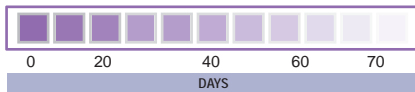

SUTURE PGLA90 TENSILE STRENGTH STUDY

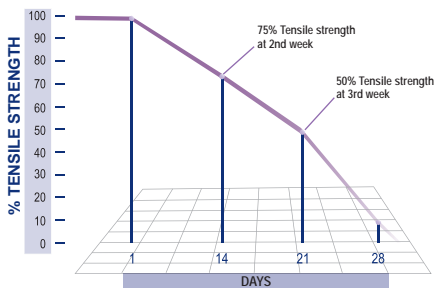

INITIAL STRENGTH TENSION

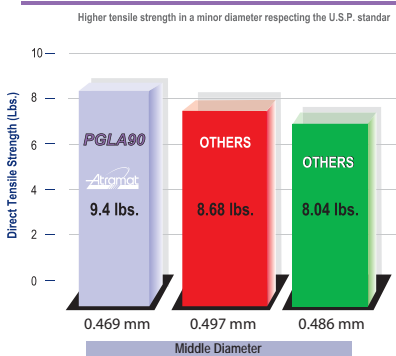

RAW MATERIAL:

Poyglycolide Acid and L-lactide.

DYE:

Violet No. 2 D&C, Undyed (Beige).

STERILISATION METHOD:

Ethylene Oxide.

COATING:

Poly (glicolide-co-L-lactide) and Calcium Stearate.

PRESENTATION:

Box with 12, 24 to 36 sutures with one or two needles, gauges 2 to 8-0 (U.S.P.).
Box with 12, 24 to 36 pouches with pre-cut sutures without needle, gauges 2 to 8-0 (U.S.P.).
Reels in gauges 2 to 5-0 (U.S.P.).

Нить из сополимера гликолид-лактид плетеная

PGLA90 / ПГЛА90

ОБЩАЯ ХАРАКТЕРИСТИКА:

ATRAMAT® PGLA90 имеет следующий процентный состав (ориентировочно):

Полигликолевой кислоты.....	90%
L-лактида.....	10%
Покрытие.....	≤ 1%

ХАРАКТЕРИСТИКИ:

- ❑ Высокая прочность на разрыв.
- ❑ Плетеная структура.
- ❑ Абсорбция путем гидролиза.
- ❑ Цилиндрическое покрытие мультифиламентного материала.
- ❑ Отлично держит узлы.
- ❑ Размеры соответствуют стандартам U.S.P. / E.P.
- ❑ Герметичная упаковка.

ПРЕИМУЩЕСТВА:

- ❑ Отличная поддержка ткани.
- ❑ Отличная обработка.
- ❑ Предсказуемые сроки абсорбции и минимальная реакция тканей.
- ❑ Гладкий пассаж через ткани.
- ❑ Отличная безопасность.
- ❑ Повышенная прочность при меньшем размере.
- ❑ Герметичность упаковки обеспечивает дополнительную гарантию стерильности

Находясь в ткани, гликолид-лактид ATRAMAT® вызывает минимальную реакцию ткани на микроскопическом уровне. Гликолид-лактид ATRAMAT®, имеет предсказуемые сроки абсорбции и высокую прочность на растяжение выше стандартов USP, что обеспечивает жизненно важную искусственную поддержку тканей в течение критического периода заживления. Абсорбция происходит путем постепенной гидролитической реакции и завершается примерно в срок от 56 до 70 дней. Материал сохраняет примерно 75% своей первоначальной прочности на растяжение к концу второй недели, и от 40% до 50% на третьей неделе.

РЕКОМЕНДАЦИИ:

При завязывании узла рекомендуется использовать стандартный хирургический узел или квадратный узел с дополнительными узлами как показано хирургическими обстоятельствами и опытом хирурга.

ИСПОЛЬЗОВАНИЕ:

Показан для использования во всех хирургических вмешательствах, где рекомендуется использование рассасывающихся материалов. К ним относятся: Общая хирургия, гастроэнтерология, гинекология, акушерство, офтальмология, урология, ортопедия, пластическая хирургия.

Особое внимание следует уделить в случаях с лицами пожилого возраста, страдающих от дефицита питания или пациентами с патологией иммунной системы а также во всех других случаях, когда срок заживления раны может быть замедлен.

ПРОТИВОПОКАЗАНИЯ:

Поскольку это рассасывающийся шовный материал, он не должен использоваться там, где необходима продолжительная поддержка тканей и также в случаях необходимости поддержки ткани в течение неопределенного периода времени.

СЫРЬЕ:

Поли [гликолид-ко-L-лактид].

КРАСИТЕЛИ:

Фиолетовый № 2 D&C, бежевый - неокрашенный.

МЕТОД СТЕРИЛИЗАЦИИ:

Этилен оксид.

ПОКРЫТИЕ:

Полигликолид-ко-лактид и стеарат кальция (фиолетовый).

ВАРИАНТЫ ИЗГОТОВЛЕНИЯ:

Коробка с 12, 24 или 36 нитями с одной или двумя иглами, размерами от 2 до 8-0 (USP).
Коробка с 12, 24 или 36 пакетами с лигатурами, без иглы, размерами от 2 до 8-0 (USP).
Катушки в размерах от 2 до 5-0 (U.S.P.).



СОПРОТИВЛЕНИЕ НАТЯЖЕНИЯ

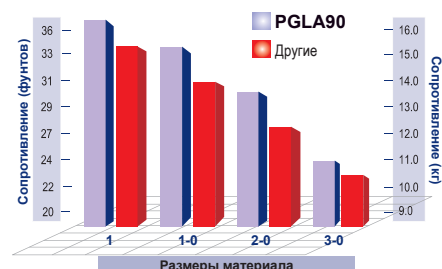

ВРЕМЯ РАССАСЫВАНИЯ



ПГЛА90 – прочность на растяжение

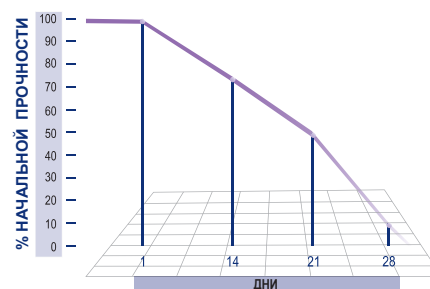

Начальная прочность на растяжение

Mayor fuerza de tensión con el menor diámetro dentro de los estándares U.S.P.

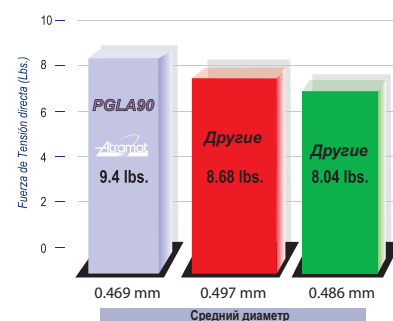

ABSORBABLE SUTURE / РАССАСЫВАЮЩИЙСЯ МАТЕРИАЛ

● **Taper point - Колющая**

1/2 circle - окружность

Type Тип	Needle Игла	Length Длина	Thread Gauge - Диаметр нити	
			USP 5-0 EP 1	USP 4-0 EP 1.5
F17 17 мм		75 см	F17305-75 *	F17304-75 *





Braided Multifilament
Мультифиламентный плетеный



● **Regular Taper point**

Колющая

1/2 circle - окружность

Type Тип	Needle Игла	Length Длина	Thread Gauge - Диаметр нити					
			USP 5-0 EP 1	USP 4-0 EP 1.5	USP 3-0 EP 2	USP 2-0 EP 3	USP 0 EP 3.5	USP 1 EP 4
R20 20 мм		75 см	R20305-75 *	R20304-75 *	R20303-75 *	R20302-75 *		
R26 26 мм		75 см	R26305-75 *	R26304-75 *	R26303-75 *	R26302-75 *	R26301-75 *	R26308-75 *
R30 30 мм		75 см			R30303-75 *	R30302-75 *	R30301-75 *	
R37 37 мм		75 см				R37302-75 *		





Absorbable
Рассасывающийся



● **Heavy Taper point**

Колющая массивная





1/2 circle - окружность

Type Тип	Needle Игла	Length Длина	Thread Gauge - Диаметр нити				
			USP 3-0 EP 2	USP 2-0 EP 3	USP 0 EP 3.5	USP 1 EP 4	USP 2 EP 5
G30 30 мм		75 см	G30303-75	G30302-75	G30301-75		
G37 37 мм		75 см	G37303-75	G37302-75	G37301-75	G37308-75	
		90 см				G37308-90	
G40 40 мм		75 см		G40302-75	G40301-75	G40308-75	G40309-75
		90 см		G40302-90	G40301-90	G40308-90	G40309-90
G48 48 мм		75 см			G48301-75	G48308-75	G48309-75
		90 см			G48301-90	G48308-90	G48309-90

● Premium Regular Taper point

Колющая ПРЕМИУМ

1/2 circle - окружность

Type Тип	Needle Игла	Length Длина	Thread Gauge - Диаметр нити							
			USP 6-0 EP 0.7	USP 5-0 EP 1	USP 4-0 EP 1.5	USP 3-0 EP 2	USP 2-0 EP 3	USP 0 EP 3.5	USP 1 EP 4	
SR17 17 мм		75 см	SR17306-75	SR17305-75	SR17304-75	SR17303-75				
SR20 20 мм		75 см		SR20305-75	SR20304-75	SR20303-75				
SR26 26 мм		75 см			SR26304-75	SR26303-75	SR26302-75	SR26301-75		
SR30 30 мм		75 см				SR30303-75	SR30302-75	SR30301-75	SR30308-75	



Braided Multifilament
Мультифиламентный плетеный



● Premium Heavy Taper point

Колющая массивная ПРЕМИУМ

1/2 circle - окружность

Type Тип	Needle Игла	Length Длина	Thread Gauge - Диаметр нити				
			USP 3-0 EP 2	USP 2-0 EP 3	USP 0 EP 3.5	USP 1 EP 4	USP 2 EP 5
SG36 36 мм		75 см	SG36303-75	SG36302-75	SG36301-75	SG36308-75	
		90 см		SG36302-90	SG36301-90	SG36308-90	
SG40 40 мм		75 см		SG40302-75	SG40301-75	SG40308-75	SG40309-75
		90 см			SG40301-90	SG40308-90	SG40309-90
SG48 48 мм		75 см			SG48301-75	SG48308-75	SG48309-75
		90 см				SG48308-90	SG48309-90

Absorbable
Рассасывающийся





Reverse Cutting - Обратнорежущая
3/8 circle - окружность



Braided Multifilament
 Мультифиламентный плетеный





Type Тип	Needle Игла	Length Длина	Thread Gauge - Диаметр нити			
			USP 3-0 EP 2			
		45 см Undyed / неокрашенный				CE19303-45B
		75 см				CE19303-75*
CE19 19 мм		75 см Undyed / неокрашенный				CE19303-75B*
		75 см				CE24303-75*
CE24 24 мм		75 см Undyed / неокрашенный				CE24303-75B

Premium Reverse Cutting
Обратнорежущая ПРЕМИУМ
1/2 circle - окружность





Absorbable
 Рассасывающийся



Type Тип	Needle Игла	Length Длина	Thread Gauge - Диаметр нити			
			USP 3-0 EP 2	USP 2-0 EP 3	USP 0 EP 3.5	USP 1 EP 4
P26 26 мм		75 см	P26303-75*	P26302-75*	P26301-75*	
P36 36 мм		75 см		P36302-75*	P36301-75*	P36308-75*

Premium Reverse Cutting
Обратнорежущая ПРЕМИУМ **3/8 circle - окружность**



Type Тип	Needle Игла	Length Длина	Thread Gauge - Диаметр нити		
			USP 4-0 EP 1.5	USP 3-0 EP 2	USP 2-0 EP 3
PE16 16 мм		45 см Undyed / неокрашенный	PE16304-45B*		
		75 см	PE19304-75		PE19302-75
PE19 19 мм		75 см Undyed / неокрашенный		PE19303-75B	
		75 см			PE24302-75
PE24 24 мм		75 см Undyed / неокрашенный		PE24303-75B	

Premium Heavy Reverse Cutting

Обратнорежущая массивная ПРЕМИУМ

1/2 circle - окружность

Type Тип	Needle Игла	Length Длина	Thread Gauge - Диаметр нити		
			USP 0 EP 3.5	USP 1 EP 4	USP 2 EP 5
K40 40 мм		75 см	K40301-75	K40308-75	K40309-75

Braided Multifilament
Мультифиламентный плетеный

Straight Cutting - Режущая прямая

Type Тип	Needle Игла	Length Длина	Thread Gauge - Диаметр нити	
			USP 4-0 EP 1.5	USP 3-0 EP 2
U60 60 мм		75 см Undyed / неокрашенный	U60304-B	U60303-B

Absorbable
Рассасывающийся

Premium Spatula

Шпательная ПРЕМИУМ

1/4 circle - окружность

Type Тип	Needle Игла	Length Длина	Thread Gauge - Диаметр нити
			USP 6-0 EP 0.7
EA8 8 мм		45 см	EA8306/2

Premium Spatula

Шпательная ПРЕМИУМ

3/8 circle - окружность

Type Тип	Needle Игла	Length Длина	Thread Gauge - Диаметр нити	
			USP 8-0 EP 0.4	USP 7-0 EP 0.5
EE6 6 мм		30 см	EE63080/2-30*	
		45 см		EE6307/2*

* Срок изготовления – по запросу.

Without Needle - Без иглы

Type Тип	Needle Игла	Length Длина	Thread Gauge - Диаметр нити				
			USP 3-0 EP 2	USP 2-0 EP 3	USP 0 EP 3.5	USP 1 EP 4	USP 2 EP 5
SS	Without Needle <i>Лигатура</i>	150 см	SS00303-150	SS00302-150	SS00301-150	SS00308-150	SS00309-150
SS	Without Needle <i>Лигатура</i>	250 см Reel / Катушка		SS00302-250C	SS00301-250C	SS00308-250C	

Braided Multifilament
Мультифиламентный плетеный



Absorbable
Рассасывающийся



PGLA90 Quick Absorption / ПГЛА90 быстрорассасывающийся

- ❖ Synthetic, absorbable, multifilament braided suture, in an undyed presentation.
- ❖ Made of a copolymer of glycolide acid and L-lactide [poly (glycolide-co-L-lactide)].
- ❖ The tissue reactivity in microscopic form is minimal.
- ❖ Absorption occurs through progressive hydrolytic action, completed by 42 days.
- ❖ The material retains approximately 50% of its tensile strength by the end of the first week.
- ❖ **Color code:** Pink.
- ❖ Frequently used in approaching soft tissues, skin (intradermic) and mucuose, etc., that require a short healing period.
See uses.

- ❖ Синтетический, рассасывающийся, мультифиламентный плетеный шовный материал, в неокрашенном виде.
- ❖ Изготовлен из сополимера гликолевой кислоты и L-лактида
- ❖ Вызывает минимальную реакцию тканей.
- ❖ Абсорбция происходит путем постепенного гидролиза и завершается за 42 дня.
- ❖ Материал сохраняет примерно 50% своей первоначальной прочности на растяжение к концу первой недели.
- ❖ **Цветовая кодировка:** розовый.
- ❖ Часто используется в мягких тканях, которые требуют короткого срока заживления.





GENERAL CHARACTERISTICS:

The **ATRAMAT PGLA90 Rapid** is composed by homopolymeric of glycolic acid with low molecular weight, braided, sterile and absorption by hydrolysis, coated with Polycaprolactone and Calcium Stearate in the following approximate percentages:

Polyglycolic Acid 90%
 L-lactide 10%
 Coating ≤1%
 [Poly (glycolide-co-L-lactide) and calcium stearate]

CHARACTERISTICS:

- ❖ High tensile strength.
- ❖ Braided structure.
- ❖ Absorption through hydrolysis.
- ❖ Cylindrical coated multifilament thread.
- ❖ Excellent knot coupling.
- ❖ Gauge conforms to U.S.P./E.P. guidelines.
- ❖ Hermetically sealed packaging.

BENEFITS:

- ❖ Excellent tissue support.
- ❖ Excellent handling.
- ❖ Predictable absorption rate and minimal tissue reaction.
- ❖ Smooth passage through the tissue.
- ❖ Providing excellent security.
- ❖ Less suture material implanted in the tissue.
- ❖ Ensure hermetically sealed packaging and therefore the stability and sterility of the product.

ABSORPTION RATE

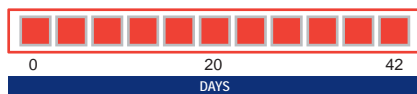

The **PGLA90 Rapid ATRAMAT** , **Quick Absorption Polyglactin 910** , offers a predictable absorption rate and high tensile strength above the USP standard, thus providing vital artificial support to the tissue during the critical healing period. The absorption occurs through progressive hydrolytic action completed in approximately 42 days. The material retains approximately 50% of its initial tensile strength at the end of the first week.

RECOMMENDATIONS:

As with most of the braided suture materials, it is recommended to tie a square knot with 2 or 3 additional throws. The ends of the knot should be 2 to 3 mm long depending on the surgical circumstances and the surgeon's experience.

USES:

General, Gastrosurgery, Gynaecology and Obstetrics, Urology, Ophthalmic, Plastic, and Orthopaedic surgery.

Note: Caution must be exercised when used in elderly, malnourished or immunologically deficient patients, in which the critical healing period of the wound may be delayed.

CONTRAINDICATIONS:

Since it is an absorbable suture, it should not be used where extended tissue support is needed for an indefinite period of time.

For further technical information please refer to the instructive attached in each product box.

SUTURE PGLA90 RAPID TENSILE STRENGTH

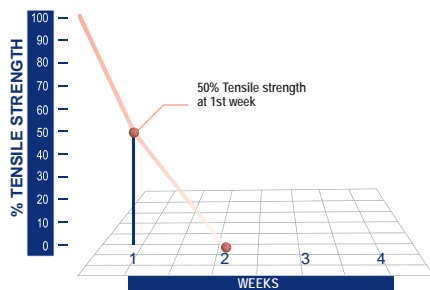

RAW MATERIAL:

Coated Homopolymer of Glycolic Acid with low molecular weight.

DYE:

Undyed (Beige).

STERILISATION METHOD:

Gamma Radiation.

COATING:

Polycaprolactone and Calcium Stearate.

PRESENTATION:

Box with 12, 24 or 36 sutures with one or two needles, gauges 2 to 8-0 (U.S.P.).

Box with 12, 24, 36 pouches with pre-cut sutures without needle, gauges 2 to 8-0 (U.S.P.).

Reels in gauges 2 to 5-0 (U.S.P.).

Нить из сополимера гликолид-лактид плетеная быстрорассасывающаяся

ОБЩАЯ ХАРАКТЕРИСТИКА:

ATRAMAT® PGLA90 Нить быстрорассасывающаяся изготовлена из низкомолекулярного гомополимера гликолевой кислоты и имеет следующий состав (ориентировочно):

Полигликолевой кислоты 90%
 L-лактида..... 10%
 Покрытие..... ≤ 1%

ХАРАКТЕРИСТИКИ:

- ❖ Высокая прочность на разрыв.
- ❖ Плетеная структура.
- ❖ Абсорбция путем гидролиза.
- ❖ Цилиндрическое покрытие мультифиламентного материала.
- ❖ Отлично держит узлы.
- ❖ Размеры соответствуют стандартам U.S.P. / E.P.
- ❖ Герметичная упаковка.

ПРЕИМУЩЕСТВА:

- ❖ Отличная поддержка ткани.
- ❖ Отличная обработка.
- ❖ Предсказуемые сроки абсорбции и минимальная реакция тканей.
- ❖ Гладкий пассаж через ткани.
- ❖ Отличная безопасность.
- ❖ Повышенная прочность при меньшем размере.
- ❖ Герметичность упаковки обеспечивает дополнительную гарантию стерильности.

Находясь в ткани, нить гликолид-лактид быстрорассасывающаяся ATRAMAT® вызывает минимальную реакцию ткани на микроскопическом уровне. Гликолид-лактид быстрорассасывающийся ATRAMAT®, имеет предсказуемые сроки абсорбции и высокую прочность на растяжение выше стандартов USP, что обеспечивает жизненно важную искусственную поддержку тканей в течение критического периода заживления. Абсорбция происходит путем постепенной гидролитической реакции и завершается примерно через 42 дня. Материал сохраняет примерно 50% своей первоначальной прочности в течение первой недели.

РЕКОМЕНДАЦИИ:

При завязывании узла рекомендуется использовать стандартный хирургический узел или квадратный узел с дополнительными узлами как показано хирургическими обстоятельствами и опытом хирурга.

ИСПОЛЬЗОВАНИЕ:

Показан для использования во всех хирургических вмешательствах, где рекомендуется использование рассасывающихся материалов. К ним относятся: Общая хирургия, гастроэнтерология, гинекология, акушерство, офтальмология, урология, ортопедия, пластическая хирургия.

Особое внимание следует уделить в случаях с лицами пожилого возраста, страдающих от дефицита питания или пациентами с патологией иммунной системы а также во всех других случаях, когда срок заживления раны может быть замедлен.

ПРОТИВОПОКАЗАНИЯ:

Поскольку это рассасывающийся шовный материал, он не должен использоваться там, где необходима продолжительная поддержка тканей и также в случаях необходимости поддержки ткани в течение неопределенного периода времени.

СЫРЬЕ:

Поли [гликолид-ко-L-лактид] с низкой молекулярной массой, покрытый оболочкой.

КРАСИТЕЛИ:

Неокрашенный.

МЕТОД СТЕРИЛИЗАЦИИ:

Гамма-радиация.

ПОКРЫТИЕ:

Поликапролактон и стеарат кальция.

ВАРИАНТЫ ИЗГОТОВЛЕНИЯ:

Коробка с 12, 24 или 36 нитями с одной или двумя иглами, размерами от 2 до 8-0 (USP).
 Коробка с 12, 24 или 36 пакетами с лигатурами, без иглы, размерами от 2 до 8-0 (USP).
 Катушки в размерах от 2 до 5-0 (U.S.P.).



ВРЕМЯ РАССАСЫВАНИЯ



ПГЛА90 Rapid – прочность на растяжение

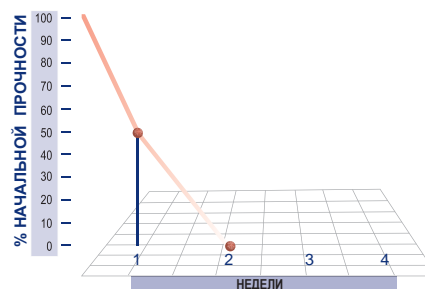



Braided Multifilament
Мультифиламентный плетеный



Premium Regular Taper point

Колющая ПРЕМИУМ

1/2 circle - окружность



Type Тип	Needle Игла	Length Длина	Thread Gauge - Диаметр нити	
			USP 3-0 EP 2	USP 2-0 EP 3
SR26 26 мм		75 см Undyed / Неокрашенный	SR26293-75B	SR26292-75B
SR30 30 мм		75 см Undyed / Неокрашенный		SR30292-75B



Premium Heavy Taper point

Колющая массивная ПРЕМИУМ

1/2 circle - окружность

Type Тип	Needle Игла	Length Длина	Thread Gauge - Диаметр нити		
			USP 2-0 EP 3	USP 0 EP 3.5	USP 1 EP 4
SG36 36 мм		75 см Undyed / Неокрашенный	SG36292-75B	SG36291-75B	
SG40 40 мм		75 см Undyed / Неокрашенный		SG40291-75B	SG40298-75B

Absorbable
Рассасывающийся



ABSORBABLE SUTURE / РАССАСЫВАЮЩИЙСЯ МАТЕРИАЛ

* Срок изготовления – по запросу.

Braided Multifilament
Мультифиламентный плетеный

Premium Reverse Cutting

Обратнорежущая ПРЕМИУМ

3/8 circle - окружность

Type Тип	Needle Игла	Length Длина	Thread Gauge - Диаметр нити	
			USP 4-0 EP 1.5	USP 3-0 EP 2
PE19 19 мм		75 см Undyed / Неокрашенный	PE19294-75B	PE19293-75B*
PE24 24 мм		75 см Undyed / Неокрашенный		PE24293-75B



Premium Reverse Cutting

Обратнорежущая ПРЕМИУМ

Bi-Curve - Двойной изгиб

Type Тип	Needle Игла	Length Длина	Thread Gauge - Диаметр нити	
			USP 5-0 EP 1	USP 4-0 EP 1.5
PM16 16 мм		45 см Undyed / Неокрашенный	PM16295-45B*	PM16294-45B*

Absorbable
Рассасывающийся

Premium Taper Cutting

Колюще-режущая ПРЕМИУМ

1/2 circle - окружность

Type Тип	Needle Игла	Length Длина	Thread Gauge - Диаметр нити		
			USP 2-0 EP 3	USP 0 EP 3.5	USP 1 EP 4
PW36 36 мм		90 см Undyed / Неокрашенный	PW36292-90B*	PW36291-90B*	PW36298-90B*
PW45 45 мм		90 см Undyed / Неокрашенный		PW45291-90B	

* Срок изготовления – по запросу.

Without Needle - Без иглы

Type Тип	Needle Игла	Length Длина	Thread Gauge - Диаметр нити			
			USP 3-0 EP 2	USP 2-0 EP 3	USP 0 EP 3.5	USP 1 EP 4
SS	Without Needle <i>Лигатура</i>	150 cm Undyed / Неокрашенный	SS00293-150B*	SS00292-150B*	SS00291-150B*	SS00298-150B*

* Срок изготовления – по запросу.

Braided Multifilament
Мультифиламентный плетеный



Absorbable
Рассасывающийся



Poly (Glycolide-co-Epsilon-caprolactone) / Гликолид-ε-капролактон

- ✦ Synthetic, absorbable, monofilament suture, presented in violet color or undyed.
- ✦ Made of a copolymer of glycolide and caprolactone poly (glycolide-co-Epsilon-caprolactone).
- ✦ The tissue reactivity in microscopic form is minimal.
- ✦ Absorption occurs through progressive hydrolytic action; completed between 90 and 120 days.
- ✦ The material retains approximately 60% of its initial tensile strength by the first week.
- ✦ **Color code:** Orange soft.
- ✦ Frequently used in soft tissue coaptation.
See uses.

- ✦ Синтетический рассасывающийся монофиламентный хирургический шовный материал, фиолетового цвета или неокрашенный.
- ✦ Изготовлен из сополимера гликолида и поликапролактона (гликолид-ко-ε-капролактон).
- ✦ Вызывает минимальную реакцию тканей.
- ✦ Абсорбция происходит путем медленного гидролиза и завершается в период от 90 до 120 дней.
- ✦ Материал сохраняет примерно 60% своей первоначальной прочности на растяжение к концу 1-й недели.
- ✦ **Цветовая кодировка:** светло-оранжевый
- ✦ Используется для соединения мягких тканей.





ABSORPTION RATE

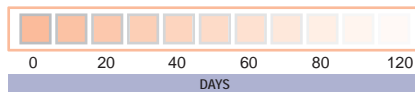

SUTURE PGC25 TENSILE STRENGTH

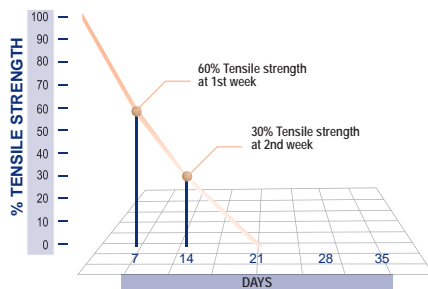
**GENERAL CHARACTERISTICS:**

The **ATRAMAT® PGC25** is a copolymer of glycolide and Poly (glycolide-co-Epsilon-caprolactone) in the following approximate percentages:

Polyglycolic Acid75%
Polycaprolactone25%

CHARACTERISTICS:

- ✦ High tensile strength.
- ✦ Absorption through hydrolysis.
- ✦ Monofilament with uniform diameter.
- ✦ Excellent knot coupling.
- ✦ Violet color.
- ✦ Hermetically sealed packaging.

BENEFITS:

- ✦ Excellent tissue support.
- ✦ Predictable absorption rate with minimal tissue reaction.
- ✦ Smooth passage through tissue.
- ✦ Providing excellent security.
- ✦ Excellent visibility in the operating theatre.
- ✦ Guaranteed product sterility.

INDICATIONS:

Indicated for general approximation of soft tissue.

KNOTTING: When used with thick gauges (1, 0, 2-0) it is preferable to tie both a surgeon knot and simple knot. This will allow the surgeon to adjust the tension accordingly. An additional square knot is recommended according to the surgical circumstances and the surgeon experience.

When applied in thin gauges (3-0, 4-0, 5-0, 6-0), initially two square knots are recommended with 2 or 3 additional throws, leaving the ends of the knots 4 to 5 mm long subject to the surgical circumstances and the surgeon experience.

Damaging the suture thread with forceps, needle holders and so on, should be avoided.

USES:

General, Urology, Plastic and Gynaecological surgery.

Caution must be exercised when used in elderly, malnourished or immunologically deficient patients, in which the critical cicatrization period of the wound may be delayed.

CONTRAINDICATIONS:

As an absorbable suture, it should not be used when the tissue support is needed for an indefinite period of time.

Note: In light of the characteristics, benefits and limitations presented above, the end user is in a position to call on his/her experience and adapt the use of the suture subject to individual surgical circumstances.

RAW MATERIAL:

Poly (glycolide-co-Epsilon-caprolactone).

DYE:

Violet No. 2 D&C, Beige-undyed.

STERILISATION METHOD:

Ethylene Oxide.

COATING:

Without coating.

PRESENTATION:

Box with 12, 24 to 36 sutures with one or two needles, gauges 2 to 6-0 (U.S.P.).

Box with 12, 24 to 36 pouches with pre-cut sutures, without needle, gauges 2 to 6-0 (U.S.P.).

Гликоlid-ε-капролактон

ОБЩАЯ ХАРАКТЕРИСТИКА :

Гликоlid-ε-капролактон АТРАМАТ® изготовлен из сополимера гликолида и поликапролактона (гликоlid-ко-ε-капролактон) и имеет следующий состав (ориентировочно):

Полигликоlidная кислота75%
Поликапролактон.....25%

ХАРАКТЕРИСТИКИ:

- ✦ Высокая прочность на разрыв.
- ✦ Абсорбция путем гидролиза.
- ✦ Монофиламентная структура с равным диаметром по длине.
- ✦ Отлично держит узлы.
- ✦ Фиолетовый цвет.
- ✦ Герметичная упаковка.

ПРЕИМУЩЕСТВА:

- ✦ Отличная поддержка ткани.
- ✦ Предсказуемые сроки абсорбции и минимальная реакция тканей.
- ✦ Гладкий пассаж через ткани.
- ✦ Отличная безопасность.
- ✦ Отличная видимость в операционном поле.
- ✦ Гарантированная стерильность продукта.



ПОКАЗАНИЯ:

Рекомендуется для сближения мягких тканей.

Завязывание узлов: При использовании нитей больших размеров (USP 1, 0, 2-0) желательно связать два узла - хирургический и простой. Это позволит хирургу правильно выбрать натяжение. После корректировки, дополнительно вяжется квадратный узел в соответствии с опытом хирурга и конкретными обстоятельствами.

При использовании нитей малых размеров (USP 3-0, 4-0, 5-0, 6-0), рекомендуется первоначально связать два квадратных узла, и 2 или 3 дополнительных узла, оставляя свободные концы около 4 - 5 мм с учетом обстоятельств и опыта хирурга.

Следует избегать повреждения нити щипцами, иглодержателем и др. инструментами.

ИСПОЛЬЗОВАНИЕ:

Общая хирургия, урология, гинекология, пластическая хирургия.

Особое внимание следует уделить в случаях с лицами пожилого возраста, страдающих от дефицита питания или пациентами с патологией иммунной системы, а также во всех других случаях, когда срок заживления раны может быть замедлен.

ПРОТИВОПОКАЗАНИЯ:

Поскольку это рассасывающийся шовный материал, он не должен использоваться там, где необходима продолжительная поддержка тканей и также в случаях необходимости поддержки ткани в течение неопределенного периода времени.

СЫРЬЕ:

Поли (гликоlid-ко-ε-капролактон).

КРАСИТЕЛИ:

Фиолетовый № 2. D&C, бежевый - неокрашенный.

МЕТОД СТЕРИЛИЗАЦИИ:

Этилен оксид.

ПОКРЫТИЕ:

Отсутствует.

ВАРИАНТЫ ИЗГОТОВЛЕНИЯ:

Коробка с 12, 24 или 36 нитями с одной или двумя иглами, размерами от 2 до 6-0 (USP).
Коробка с 12, 24 или 36 пакетами с лигатурами, без иглы, размерами от 2 до 6-0 (USP).

ВРЕМЯ РАССАСЫВАНИЯ



PGC25 – прочность на растяжение

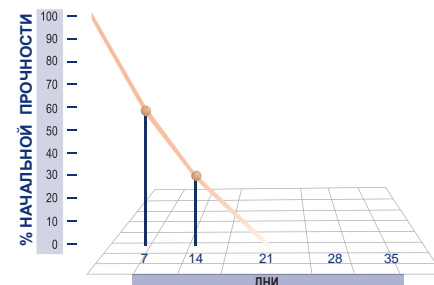



Premium Regular Taper point

Колющая ПРЕМИУМ

1/2 circle - окружность

Monofilament
Монофиламентный



Type Тип	Needle Игла	Length Длина	Thread Gauge - Диаметр нити				
			USP 5-0 EP 1	USP 4-0 EP 1.5	USP 3-0 EP 2	USP 2-0 EP 3	USP 0 EP 3.5
SR17 17 мм		70 см	SR1705H	SR1704H			
SR20 20 мм		70 см			SR2003H	SR2002H	
SR26 26 мм		70 см			SR2603	SR2602	
		70 см		SR2604H	SR2603H	SR2602H	
SR30 30 мм		70 см					SR3001*

H = 36 pouches per box / 36 пакетов в упаковке



Premium Heavy Taper point

Колющая массивная ПРЕМИУМ

1/2 circle - окружность

Absorbable
Рассасывающийся



Type Тип	Needle Игла	Length Длина	Thread Gauge - Диаметр нити			
			USP 3-0 EP 2	USP 2-0 EP 3	USP 0 EP 3.5	USP 1 EP 4
SG35 35 мм		70 см	SG3503H	SG3502H	SG3501H	SG3508H
SG36 36 мм		70 см	SG3603H	SG3602	SG3601	SG3608
		70 см				SG4008*
SG40 40 мм		70 см		SG4002H	SG4001H	SG4008H
		90 см				SG4008-90H

H = 36 pouches per box / 36 пакетов в упаковке

**Premium Reverse Cutting**

Обратнорежущая ПРЕМИУМ

3/8 circle - окружность

Type Тип	Needle Игла	Length Длина	Thread Gauge - Диаметр нити			
			USP 6-0 EP 0.7	USP 5-0 EP 1	USP 4-0 EP 1.5	USP 3-0 EP 2
PE13 13 мм		45 см Undyed / неокрашенный	PE1306-45B	PE1305-45B	PE1304-45B	
PE16 16 мм		45 см Undyed / неокрашенный	PE1606-45B	PE1605-45B	PE1604-45B	PE1603-45B
PE19 19 мм		45 см Undyed / неокрашенный		PE1905-45B	PE1904-45B	PE1903-45B
		70 см Undyed / неокрашенный		PE1905-B	PE1904-B	PE1903-B
PE24 24 мм		45 см Undyed / неокрашенный			PE2404-45B	PE2403-45B
		70 см Undyed / неокрашенный				PE2403-BH
PE26 26 мм		75 см Undyed / неокрашенный			PE2604-75B	PE2603-75B

Monofilament
Монофиламентный**Premium Straight Cutting**

Режущая прямая ПРЕМИУМ

Type Тип	Needle Игла	Length Длина	Thread Gauge - Диаметр нити	
			USP 3-0 EP 2	USP 2-0 EP 3
PU60 60 мм		70 см Undyed / неокрашенный	PU6003-70B	PU6002-70B



Absorbable
Рассасывающийся



Supra-Sharp Reverse Cutting

Обратнорежущая Сверхострая

3/8 circle - окружность

Type Тип	Needle Игла	Length Длина	Thread Gauge - Диаметр нити	
			USP 4-0 EP 1.5	USP 3-0 EP 2
P-PE19 19 мм		45 см Undyed / неокрашенный	P-PE1904-45B	
P-PE26 26 мм		70 см Undyed / неокрашенный		P-PE2603-B

Monofilament
Монофиламентный



Absorbable
Рассасывающийся



Chromic Gut / Кетгут хромированный

- ✦ Animal origin, absorbable suture with twisted multifilament, in brown color.
- ✦ Obtained from the small intestine serous layer of a healthy bovine (free of BSE and apthose fever).
- ✦ Because it is an animal origin material, the tissue reactivity is relatively moderated.
- ✦ Absorbed by fagositosis in approximately 60-90 days.
- ✦ The thread keeps its tensil strength between 14 and 21 days. Specific patient conditions may cause the absorption period variation.
- ✦ **Color code:** Brown
- ✦ Frequently used in easy healing tissues and that do not require permanent artificial support.
See uses.

- ✦ Рассасывающийся крученный мультифиламентный хирургический шовный материал животного происхождения коричневого цвета.
- ✦ Получается из серозного слоя тонкого кишечника здорового крупного рогатого скота.
- ✦ Поскольку материал имеет животное происхождение, реакция тканей является относительно умеренной.
- ✦ Абсорбция посредством фагоцитоза в срок от 60 до 90 дней.
- ✦ Прочность на растяжение сохраняется на протяжении от 14 до 21 дней. В зависимости от состояния пациента этот срок может варьироваться.
- ✦ **Цветовая кодировка:** коричневый.
- ✦ Используется в быстрозаживающих тканях, которые не требуют постоянной искусственной поддержки.



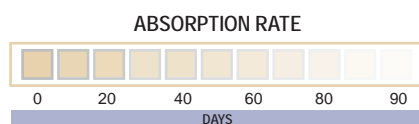

CHROMIC GUT SUTURE TENSILE STRENGTH STUDY

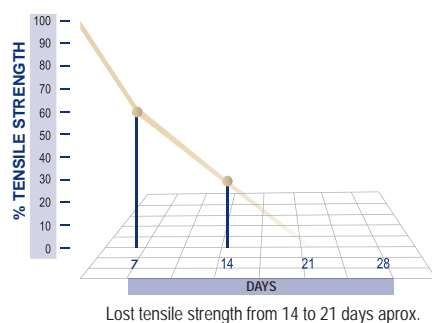

PRESERVATION SOLUTION

Isopropyl alcohol	89%
Distilled water	9%
Triethanolamine	2%
Total	100%

CHARACTERISTICS:

- ❏ High purity collagen between 97% and 98%.
- ❏ Chromicizing process before twisting.
- ❏ Uniform calibration and polishing, monofilament appearance.
- ❏ Sterilized by gamma rays of Cobalt 60

BENEFITS:

- ❏ Minimum tissue reactivity.
- ❏ Uniform chroming along the thread length, providing a reliable tissue support during the absorption.
- ❏ Provides smooth passage through the tissue, minimizing tissue drag.
- ❏ Complete and reliable sterilization, preserving the collagen natural characteristics.

USES:

General, Gynaecology, Obstetrics, Ophthalmic, Urology, and other surgery.

Note: Caution must be taken when used in elderly, malnourished or immunologically deficient patients, in which the critical healing period of the wound may be delayed. In light of this, the surgeon may exercise with discretion.

CONTRAINDICATIONS:

As a natural origin, absorbable suture, it should not be used where tissue support for an extended period of time is required.

For further technical information please refer to the instructive attached in each product box.

CONSIDERATIONS:

WHAT TO DO.

HANDLE the surgical gut only when wet.

STRETCH the surgical gut immediately after taking it out of the envelope pulling should be uniform, firm and only one soft pull.

STRAIGHT the suture and the needle, holding the thread approximately 2 inches (5 cm) from the joint and the distal end of the needle.

HUMIDIFY the surgical gut when the material has dried. Humidifying it only in a saline solution or in sterile water for not more than 4 to 6 seconds, just before giving it to the surgeon.

HANDLE carefully the surgical gut only for the necessary time.

WHAT NOT TO DO.

DO NOT handle the surgical gut when dry.

DO NOT try to stretch the surgical gut when it is already dry.

DO NOT expose the surgical gut to unnecessary stress, twisting or hard pulling of the thread.

DO NOT pass the gloved fingers on the surgical gut thread while stretching it to remove the memory.

DO NOT pull the suture-needle joint.

DO NOT dip the surgical gut in solution for more than 6 seconds.

DO NOT press the surgical gut with instruments such as forceps or needle supports, etc.

RAW MATERIAL:

Serous layer of the small intestine from healthy bovine cattle (free of BSE and aphtose fever).

CHROMATIZED:

Chemical bath with chromic salts solutions.

STERILISATION METHOD:

Gamma Radiation Cobalt 60.

COATING:

None.

PRESENTATION:

Box with 12, 24 or 36 sutures with one or two needles, gauges 2 to 6-0 (U.S.P.).

Box with 12, 24 or 36 pouches with pre-cut sutures without needle, gauges 2 to 6-0 (U.S.P.).

Кетгут хромированный

ХАРАКТЕРИСТИКИ:

- Коллаген высокой степени очистки от 97% до 98%.
- Хромирование до процесса скручивания.
- Равномерный размер и полировка, внешняя монофиламентная структура.
- Стерилизация гамма радиацией Кобальта 60.

ПРЕИМУЩЕСТВА:

- Минимальная реакция тканей.
- Равномерная степень хромирования по всей длине нити обеспечивает надежную поддержку тканей во время абсорбции.
- Обеспечивает легкое проникновение через ткани, уменьшая их увлечение за нитью.
- Полная и надежная стерилизация, сохраняющая естественные свойства коллагена.



ИСПОЛЬЗОВАНИЕ:

Общая хирургия, гинекология, офтальмология, урология и др.

Особое внимание следует уделить в случаях с лицами пожилого возраста, страдающих от дефицита питания или пациентами с патологией иммунной системы, а также во всех других случаях, когда срок заживления раны может быть замедлен.

Противопоказания:

Поскольку это рассасывающийся шовный материал естественного происхождения, он не должен использоваться там, где необходима продолжительная поддержка тканей и также в случаях необходимости поддержки ткани в течение неопределенного периода времени.

ПРИМИТЕ ВО ВНИМАНИЕ:

ЧТО ДЕЛАТЬ.

ИСПОЛЬЗОВАТЬ только во влажном состоянии.

РАСТЯГИВАТЬ кетгут сразу после изъятия из упаковки. Распрямление производить одним равномерным уверенным движением.

РАСПРЯМЛЯТЬ материал и иглу, держась примерно 5 см дистальнее сочленения иглы и нити.

УВЛАЖНЯТЬ материал когда он высох. Увлажнение только при помощи солевого раствора или дистиллированной водой не более чем 4-6 секунд непосредственно перед подачей хирургу.

ОБРАЩАТЬСЯ бережно.

ЧТО НЕ ДЕЛАТЬ.

НЕ ИСПОЛЬЗОВАТЬ в сухом виде.

НЕ РАСТЯГИВАТЬ материал когда он подсох.

НЕ ПОДВЕРГАТЬ материал дополнительному стрессу путем скручивания или сильного растягивания нити.

НЕ ВЫПРЯМЛЯТЬ материал при помощи пропускания его через пальцы.

НЕ РАСТЯГИВАТЬ сочленение иглы и материала.

НЕ ОПУСКАТЬ материал в раствор более чем на 6 секунд.

НЕ СЖИМАТЬ материал инструментами, такими как щипцы и иглодержатели.

ВРЕМЯ РАССАСЫВАНИЯ



Кетгут хромированный – прочность на растяжение

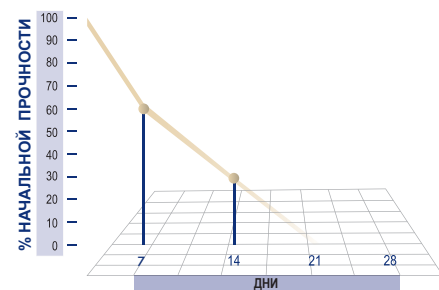

Потеря прочности в срок от 14 до 21 дня.

СЫРЬЕ:

Серозная оболочка тонкого кишечника крупного рогатого скота.

ХРОМИРОВАНИЕ:

Химическое, растворами хромосодержащих солей.

МЕТОД СТЕРИЛИЗАЦИИ:

Гамма радиация Кобальта 60.

ПОКРЫТИЕ:

Отсутствует.

ВАРИАНТЫ ИЗГОТОВЛЕНИЯ:

Коробка с 12, 24 или 36 нитями с одной или двумя иглами, размерами от 2 до 6-0 (USP).
Коробка с 12, 24 или 36 пакетами с лигатурами, без иглы, размерами от 2 до 6-0 (USP).

КОНСЕРВАНТ

Изопропиловый спирт	89%
Дистиллированная вода	9%
Триэтаноламин	2%



CHROMIC GUT

Кетгут хромированный

● Taper point - Колющая

1/2 circle - окружность

Type Тип	Needle Игла	Length Длина	Thread Gauge - Диаметр нити		
			USP 5-0 EP 1.5	USP 4-0 EP 2	USP 3-0 EP 3
F17 17 мм		75 см	F1715-75	F1714-75	F1713-75

● Regular Taper point
Колющая

1/2 circle - окружность

Multifilament
Мультифиламентный



Type Тип	Needle Игла	Length Длина	Thread Gauge - Диаметр нити					
			USP 5-0 EP 1.5	USP 4-0 EP 2	USP 3-0 EP 3	USP 2-0 EP 3.5	USP 0 EP 4	USP 1 EP 5
R20 20 мм		75 см	R2015-75	R2014-75	R2013-75	R2012-75		
R26 26 мм		75 см	R2615-75	R2614-75	R2613-75	R2612-75	R2611-75	R2618-75
R30 30 мм		75 см			R3013-75*	R3012-75*	R3011-75*	R3018-75*
R37 37 мм		75 см		R3714-75	R3713-75			

● Heavy Taper point
Колющая массивная

1/2 circle - окружность

Absorbable
Рассасывающийся







Type Тип	Needle Игла	Length Длина	Thread Gauge - Диаметр нити				
			USP 3-0 EP 3	USP 2-0 EP 3.5	USP 0 EP 4	USP 1 EP 5	USP 2 EP 6
G26 26 мм		75 см		G2612-75	G2611-75		
G30 30 мм		75 см	G3013-75	G3012-75	G3011-75	G3018-75	
G37 37 мм		75 см	G3713-75	G3712-75	G3711-75	G3718-75	G3719-75
G37 37 мм		90 см		G3712-90	G3711-90	G3718-90	G3719-90
G40 40 мм		75 см	G4013-75	G4012-75	G4011-75	G4018-75	G4019-75
G40 40 мм		90 см		G4012-90	G4011-90	G4018-90	G4019-90
G48 48 мм		75 см		G4812-75	G4811-75	G4818-75	G4819-75
G48 48 мм		90 см			G4811-90	G4818-90	G4819-90

CHROMIC GUT

Кетгут хромированный

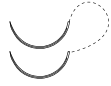
* Срок изготовления – по запросу.





Reverse Cutting - Обратнорежущая
1/2 circle - окружность

Type Тип	Needle Игла	Length Длина	Thread Gauge - Диаметр нити					
			USP 4-0 EP 2	USP 3-0 EP 3	USP 2-0 EP 3.5	USP 0 EP 4	USP 1 EP 5	USP 2 EP 6
C12 12 мм		30 см	C1214/2-30					
C26 26 мм		75 см		C2613-75	C2612-75	C2611-75		
C37 37 мм		75 см			C3712-75	C3711-75	C3718-75	
C40 40 мм		75 см			C4012-75	C4011-75	C4018-75	
C48 48 мм		75 см				C4811-75	C4818-75	C4819-75

Multifilament
Мультифиламентный



Reverse Cutting - Обратнорежущая
3/8 circle - окружность

Type Тип	Needle Игла	Length Длина	Thread Gauge - Диаметр нити					
			USP 6-0 EP 1	USP 5-0 EP 1.5	USP 4-0 EP 2	USP 3-0 EP 3	USP 2-0 EP 3.5	USP 0 EP 4
CE12 12 мм		45 см		CE1215-45	CE1214-45			
		75 см	CE1216-75	CE1215-75	CE1214-75			
CE12 12 мм		70 см	CE1216/2	CE1215/2	CE1214/2			
CE16 16 мм		75 см			CE1614-75			
CE19 19 мм		75 см		CE1915-75	CE1914-75	CE1913-75		
CE24 24 мм		75 см				CE2413-75	CE2412-75	CE2411-75

Absorbable
Рассасывающийся



Premium Spatula
Шпательная ПРЕМИУМ
1/4 circle - окружность

Type Тип	Needle Игла	Diameter Диаметр	Length Длина	Thread Gauge - Диаметр нити	
				USP 4-0 EP 2	
EA9 9 мм		450 μ	30 см	EA914/2-30	



CHROMIC GUT

Кетгут хромированный

Without Needle - Без иглы

Type Тип	Needle Игла	Length Длина	Thread Gauge - Диаметр нити				
			USP 3-0 EP 3	USP 2-0 EP 3.5	USP 0 EP 4	USP 1 EP 5	USP 2 EP 6
SS	Without Needle <i>Лигатура</i>	150 см	SS0013-150	SS0012-150	SS0011-150	SS0018-150	SS0019-150

Multifilament
Мультифиламентный



Absorbable
Рассасывающийся



Plain Gut / Кетгут простой

- ✦ Animal origin, absorbable suture with twisted multifilament, in yellow color.
- ✦ Obtained from the small intestine serous layer of a healthy bovine (free of BSE and apthose fever).
- ✦ Absorbed by fagositosis in approximately 50-70 days.
- ✦ The thread keeps its tensil strength between 7 and 14 days. Specific patient conditions may cause the absorption period variation.
- ✦ **Color code:** Yellow
- ✦ Frequently used in easy healing tissues and that do not require permanent artificial support.
See uses.

- ✦ Рассасывающийся крученный мультифиламентный хирургический шовный материал животного происхождения желтого цвета.
- ✦ Получается из серозного слоя тонкого кишечника здорового крупного рогатого скота.
- ✦ Поскольку материал имеет животное происхождение, реакция тканей является относительно умеренной.
- ✦ Абсорбция посредством фагоцитоза в срок от 50 до 70 дней.
- ✦ Прочность на растяжение сохраняется на протяжении от 7 до 14 дней. В зависимости от состояния пациента этот срок может варьироваться.
- ✦ **Цветовая кодировка:** желтый
- ✦ Используется в быстрозаживающих тканях, которые не требуют постоянной искусственной поддержки.





CHARACTERISTICS:

- ❖ High purity collagen between 97% and 98%.
- ❖ Uniform calibration and polishing, monofilament appearance.
- ❖ Sterilized by gamma rays of Cobalt 60.

BENEFITS:

- ❖ Minimum tissue reactivity.
- ❖ Provides smooth passage through the tissue, minimizing tissue drag.
- ❖ Complete and reliable sterilization, preserving the natural characteristics of collagen.

USES:

General Surgery, Gynaecology, Obstetrics, Ophthalmic, etc.

Note: Caution must be taken when used in the elderly, malnourished or immunologically deficient patients, in which the critical healing period of the wound may be delayed. In light of this, the surgeon may exercise with discretion.

CONTRAINDICATIONS:

As a natural origin, absorbable suture, it should not be used where tissue support for an extended period of time is required.

For more technical information please refer to the instructive attached in each product box.

CONSIDERATIONS:

WHAT TO DO.

HANDLE the surgical gut only when wet.

STRETCH the surgical gut immediately after taking it out of the envelope pulling should be uniform, firm and only one soft pull.

STRAIGHT the suture and the needle, holding the thread approximately 2 inches (5 cm) from the joint and the distal end of the needle.

HUMIDIFY the surgical gut when the material has dried. Humidifying it only in a saline solution or in sterile water for not more than 4 to 6 seconds, just before giving it to the surgeon.

HANDLE carefully the surgical gut only for the necessary time.

WHAT NOT TO DO.

DO NOT handle the surgical gut when dry.

DO NOT try to stretch the surgical gut when it is already dry.

DO NOT expose the surgical gut to an unnecessary stress, twisting or hard pulling of the thread.

DO NOT pass the gloved fingers on the surgical gut thread while stretching it to remove the memory.

DO NOT pull the suture-needle joint.

DO NOT dip the surgical gut in solution for more than 6 seconds.

DO NOT press the surgical gut with instruments such as forceps or needle supports, etc.

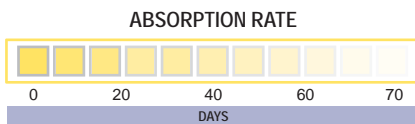

PLAIN GUT SUTURE TENSILE STRENGTH STUDY (IN VIVO)

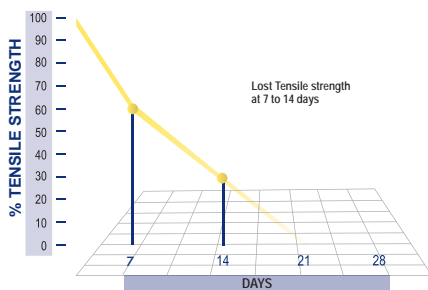

PRESERVATION SOLUTION

- Isopropyl alcohol 89%
- Distilled water 9%
- Triethanolamine 2%

Total 100%

RAW MATERIAL:

Serous layer of the small intestine from healthy bovine cattle (free of BSE and aphtose fever).

STERILIZATION METHOD:

Gamma Radiation Cobalt 60.

COATING:

None.

PRESENTATION:

Box with 12, 24 or 36 sutures with one or two needles, gauges 2 to 6-0 (U.S.P.).

Box with 12, 24 or 36 pouches with pre-cut sutures without needle, gauges 2 to 6-0 (U.S.P.).

Кетгут простой

ХАРАКТЕРИСТИКИ:

- Коллаген высокой степени очистки от 97% до 98%.
- Равномерный размер и полировка, внешняя монофиламентная структура
- Стерилизация гамма радиацией Кобальта 60.

ПРЕИМУЩЕСТВА:

- Минимальная реакция тканей.
- Обеспечивает легкое проникновение через ткани, уменьшая их увлечение за нитью.
- Полная и надежная стерилизация, сохраняющая естественные свойства коллагена.

ИСПОЛЬЗОВАНИЕ:

Общая хирургия, гинекология, офтальмология, урология и др.

Особое внимание следует уделить в случаях с лицами пожилого возраста, страдающих от дефицита питания или пациентами с патологией иммунной системы, а также во всех других случаях, когда срок заживления раны может быть замедлен.

ПРОТИВОПОКАЗАНИЯ:

Поскольку это рассасывающийся шовный материал естественного происхождения, он не должен использоваться там, где необходима продолжительная поддержка тканей и также в случаях необходимости поддержки ткани в течение неопределенного периода времени.

ПРИМИТЕ ВО ВНИМАНИЕ:

ЧТО ДЕЛАТЬ.

ИСПОЛЬЗОВАТЬ только во влажном состоянии.

РАСТЯГИВАТЬ кетгут сразу после изъятия из упаковки. Распрямление производить одним равномерным уверенным движением.

РАСПРЯМЛЯТЬ материал и иглу, держась примерно 5 см дистальнее сочленения иглы и нити.

УВЛАЖНЯТЬ материал когда он высох. Увлажнение только при помощи солевого раствора или дистиллированной водой не более чем 4-6 секунд непосредственно перед подачей хирургу.

ОБРАЩАТЬСЯ бережно.

ЧТО НЕ ДЕЛАТЬ.

НЕ ИСПОЛЬЗОВАТЬ в сухом виде.

НЕ РАСТЯГИВАТЬ материал когда он подсох.

НЕ ПОДВЕРГАТЬ материал дополнительному стрессу путем скручивания или сильного растягивания нити.

НЕ ВЫПРЯМЛЯТЬ материал при помощи пропускания его через пальцы.

НЕ РАСТЯГИВАТЬ сочленение иглы и материала.

НЕ ОПУСКАТЬ материал в раствор более чем на 6 секунд.

НЕ СЖИМАТЬ материал инструментами, такими как щипцы и иглодержатели.

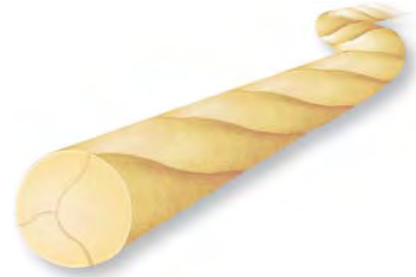

ВРЕМЯ РАССАСЫВАНИЯ



Кетгут простой – прочность на растяжение

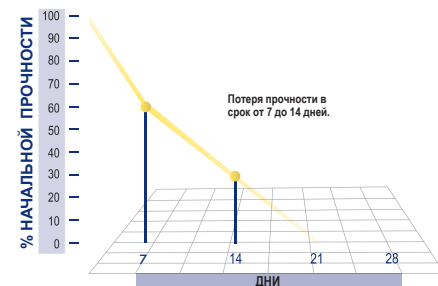

СЫРЬЕ:

Серозная оболочка тонкого кишечника крупного рогатого скота.

МЕТОД СТЕРИЛИЗАЦИИ:

Гамма радиация Кобальта 60.

ПОКРЫТИЕ:

Отсутствует.

ВАРИАНТЫ ИЗГОТОВЛЕНИЯ:

Коробка с 12, 24 или 36 нитями с одной или двумя иглами, размерами от 2 до 6-0 (USP).
Коробка с 12, 24 или 36 пакетами с лигатурами, без иглы, размерами от 2 до 6-0 (USP).

КОНСЕРВАНТ

Изопропиловый спирт	89%
Дистиллированная вода	9%
Триэтаноламин	2%



PLAIN GUT

Кетгут простой



Taper point - Колющая

1/2 circle - окружность

Type Тип	Needle Игла	Length Длина	Thread Gauge - Диаметр нити	
			USP 5-0 EP 1.5	USP 4-0 EP 2
F17 17 мм		75 см	F1725-75	F1724-75



Regular Taper point
Колющая

1/2 circle - окружность

Multifilament
Мультифиламентный



Type Тип	Needle Игла	Length Длина	Thread Gauge - Диаметр нити					
			USP 5-0 EP 1.5	USP 4-0 EP 2	USP 3-0 EP 3	USP 2-0 EP 3.5	USP 0 EP 4	USP 1 EP 5
R20 20 мм		75 см		R2024-75	R2023-75	R2022-75		
R26 26 мм		75 см	R2625-75	R2624-75	R2623-75	R2622-75	R2621-75	R2628-75
R37 37 мм		75 см		R3724-75	R3723-75	R3722-75	R3721-75	



Heavy Taper point
Колющая массивная

1/2 circle - окружность

Absorbable
Рассасывающийся



Type Тип	Needle Игла	Length Длина	Thread Gauge - Диаметр нити			
			USP 3-0 EP 3	USP 2-0 EP 3.5	USP 0 EP 4	USP 1 EP 5
G30 30 мм		75 см	G3023-75	G3022-75		
G37 37 мм		75 см	G3723-75	G3722-75	G3721-75	G3728-75
G40 40 мм		75 см		G4022-75	G4021-75	G4028-75



Reverse Cutting - Обратнорежущая
1/2 circle - окружность

Type Тип	Needle Игла	Length Длина	Thread Gauge - Диаметр нити	
			USP 3-0 EP 3	USP 2-0 EP 3.5
C26 26 мм		75 см	C2623-75	C2622-75

PLAIN GUT

Кетгут простой

Reverse Cutting - Обратнорежущая
3/8 circle - окружность



Type Тип	Needle Игла	Length Длина	Thread Gauge - Диаметр нити		
			USP 5-0 EP 1.5	USP 4-0 EP 2	USP 3-0 EP 3
CE12 12 мм		45 см		CE1224-45	
CE19 19 мм		75 см	CE1925-75	CE1924-75	CE1923-75

Without Needle - Без иглы

Type Тип	Needle Игла	Length Длина	Thread Gauge - Диаметр нити					
			USP 4-0 EP 2	USP 3-0 EP 3	USP 2-0 EP 3.5	USP 0 EP 4	USP 1 EP 5	USP 2 EP 6
SS	Without Needle <i>Лигатура</i>	150 см	SS0024-150	SS0023-150	SS0022-150	SS0021-150	SS0028-150	SS0029-150

Multifilament
Мультифиламентный



Absorbable
Рассасывающийся



PLAIN GUT - Кетгут простой



PLAIN GUT

КЕТГУТ ПРОСТОЙ

ABSORBABLE SUTURE / РАССАСЫВАЮЩИЙСЯ МАТЕРИАЛ

High purity collagen



Коллаген высокой степени очистки



Braided Multifilament Sutures Плетеный мультифиламентный



SILK
Шелк

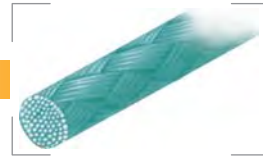

POLYESTER
Полиэстер (полиэфир)



Monofilament Sutures Sutura Monofilamento



NYLON
Нейлон (полиамид)

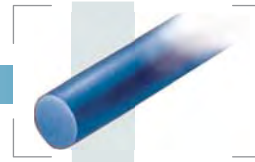

POLYPROPYLENE
Полипропилен

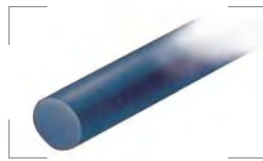

PVDF
Поливинилиденфторид



STAINLESS STEEL
Нержавеющая сталь



Nylon / Нейлон (Полиамид)

- ✦ Monofilament, synthetic, non-absorbable suture, presented in black, blue or undyed.
- ✦ Obtained from extrusion of polyamide (6.0 and 6.6) with a uniform cylindrical diameter.
- ✦ Tissue reaction is minimal.
- ✦ Nylon is a non-absorbable material that with time becomes encapsulated by connective tissue.
- ✦ It is known that the thread mass diminishes, approximately by 10% a year due to the rupture of chemical links in the thread as a result of hydrolytic action.
- ✦ **Color code:** Green
- ✦ Normally used when confronting tissue in Neurological, Ophthalmic and Plastic Surgery. **See uses.**

- ✦ Синтетический нерассасывающийся монофиламентный хирургический шовный материал, синего цвета или неокрашенный.
- ✦ Изготовлен путем экструзии из полиамида (6.0 и 6.6) с равномерным диаметром по всей длине.
- ✦ Вызывает минимальную реакцию тканей.
- ✦ Нерассасывающийся материал, со временем инкапсулируется соединительной тканью.
- ✦ Масса материала уменьшается приблизительно на 10% в год за счет разрыва химических связей в материале в результате гидролиза.
- ✦ **Цветовая кодировка:** зеленая
- ✦ Используется для соединения тканей в нейрохирургии, офтальмологии, пластической хирургии.





GENERAL CHARACTERISTICS:

Its tensile strength and controlled elongation ensures the approximation of tissue borders. In addition, the sutures smooth passage through the tissue guarantees perfect healing. These physical attributes coupled with minimal tissue reaction, constitute an ideal suture for confronting a variety of tissue. Our **ATRAMAT® Nylon** materials are accompanied by wide range of non-traumatic needles, precisely sharpened, allowing for favorable cosmetic results. (See the needle chart)

CHARACTERISTICS:

- ✦ Synthetic origin (prime quality raw material). Inert.
- ✦ Excellent knot coupling.
- ✦ Monofilament with uniform gauge.
- ✦ Hermetically sealed packaging.
- ✦ Black and blue color.

BENEFITS:

- ✦ Low tissue reaction (upon implantation).
- ✦ Providing excellent knot security.
- ✦ Smooth passage through tissue therefore, avoiding tissue drag.
- ✦ Guaranteed product sterility.
- ✦ Excellent visibility in surgical field.

USES:

NYLON (Blue, Black)

Plastic, Gynaecology, Obstetrics, Orthopaedic and General surgery.

NYLON (Black)

Ophthalmology, Neurology, Micro-vascular surgery.

NYLON (Undyed)

Plastic and Reconstructive surgery.

RAW MATERIAL:

Polyamide 6.0 or 6.6.

DYE:

Black Hematine, Blue No. 2 FDC.

STERILISATION METHOD:

Gamma Radiation or Ethylene Oxide.

COATING:

None.

PRESENTATION:

Box with 12, 24 to 36 sutures with one or two needles, gauges 2 to 11-0 (U.S.P.).

Box with 12, 24 to 36 pouches with precut sutures without needle, gauges 2 to 11-0 (U.S.P.).

Reels in gauges 2 to 5-0 (U.S.P.).

Нейлон (Полиамид)

ОБЩИЕ СВОЙСТВА:

Прочность на разрыв и контролируемое удлинение материала обеспечивает точное сопоставление краев тканей. Кроме того, плавный проход материала сквозь ткани гарантирует прекрасное заживление. Благодаря этим физическим свойствам и минимальной реакции тканей, нейлон ATRAMAT® представляет собой идеальный шовный материал для различных тканей. Нейлон ATRAMAT® поставляется с широким спектром атравматических игл с высокоточной заточкой, обеспечивая превосходные косметические результаты.

ХАРАКТЕРИСТИКИ:

- Синтетического происхождения (исходный материал высшего качества). Инертен.
- Отлично держит узлы.
- Монофиламентная структура с равным диаметром по длине.
- Герметичная упаковка.
- Черного и синего цветов.

ПРЕИМУЩЕСТВА:

- Низкий уровень реакции тканей.
- Отличная безопасность узлов.
- Гладкий пассаж через ткани и отсутствие эффекта утягивания тканей.
- Гарантированная стерильность продукта.
- Отличная видимость в операционном поле.

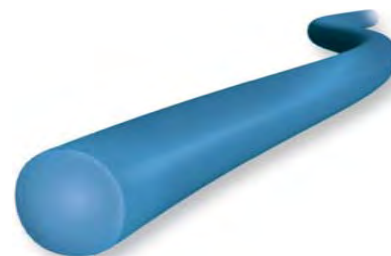

ИСПОЛЬЗОВАНИЕ:

НЕЙЛОН (синий, черный):

Пластическая хирургия, гинекология, акушерство, ортопедия и общая хирургия.

НЕЙЛОН (черный):

Офтальмология, неврология, микро-сосудистая хирургия.

НЕЙЛОН (неокрашенные):

Пластическая и реконструктивная хирургии.

СЫРЬЕ:

Полиамид 6.0 или 6.6.

КРАСИТЕЛИ:

Черный гематин, синий № 2 FDC.

МЕТОД СТЕРИЛИЗАЦИИ:

Гамма-радиация или этилен оксид.

ПОКРЫТИЕ:

Отсутствует.

ВАРИАНТЫ ИЗГОТОВЛЕНИЯ:

Коробка с 12, 24 или 36 нитями с одной или двумя иглами, размерами от 2 до 11-0 (USP).

Коробка с 12, 24 или 36 пакетами с лигатурами, без иглы, размерами от 2 до 6-0 (USP).

Катушки размерами от 2 до 5-0 (USP).

● **Regular Taper point**
Колющая

1/2 circle - окружность



Type Тип	Needle Игла	Length Длина	Thread Gauge - Диаметр нити		
			USP 3-0 EP 2	USP 2-0 EP 3	USP 0 EP 3.5
R26 26 мм		75 см Black / черный	R2643-75N	R2642-75N	R2641-75N

Monofilament
Монофиламентный



● **Heavy Taper point**
Колющая массивная

1/2 circle - окружность



Type Тип	Needle Игла	Length Длина	Thread Gauge - Диаметр нити	
			USP 0 EP 3.5	USP 1 EP 4
G37 37 мм		75 см Black / черный	G3748-75N	
G40 40 мм		75 см Black / черный	G4041-75N *	

Non Absorbable
Нерассасывающийся



● **Premium Micro- Surgery Taper point**
Колющая ПРЕМИУМ Микрохирургическая

1/2 circle - окружность

Type Тип	Needle Игла	Length Длина	Thread Gauge - Диаметр нити			
			USP 11-0 EP 0.1	USP 10-0 EP 0.2	USP 9-0 EP 0.3	USP 8-0 EP 0.4
SE4 4 мм		13 см Black / черный	SE44110-13N			
SE5 5 мм		8 см Black / черный		SE54100-8N	SE5490-8N	
		13 см Black / черный		SE54100-13N	SE5490-13N	
SE6 6 мм		13 см Black / черный				SE6480-13N



Extra Heavy Taper point

Колющая массивная Экстра

1/2 circle - окружность

Monofilament
Монофилламентный



Type Тип	Needle Игла	Length Длина	Thread Gauge - Диаметр нити			
			USP 3-0 EP 2	USP 2-0 EP 3	USP 0 EP 3.5	USP 1 EP 4
X35 35 мм		150 см (Loop / петля) Black / черный	X3548-150NLOOP			
		150 см (Loop / петля) Black / черный	X5048-150NLOOP			
X50 50 мм		200 см (Loop / петля) Black / черный	X5048-200NLOOP			



Reverse Cutting - Обратнорезущая

1/2 circle - окружность

Non Absorbable
Нерассасывающийся









Type Тип	Needle Игла	Length Длина	Thread Gauge - Диаметр нити			
			USP 3-0 EP 2	USP 2-0 EP 3	USP 0 EP 3.5	USP 1 EP 4
C26 26 мм		75 см Black / черный	C2643-75N	C2642-75N		
C30 30 мм		75 см Black / черный		C3042-75N		
C37 37 мм		75 см Black / черный		C3742-75N	C3741-75N	C3748-75N

Reverse Cutting - Обратнорежущая
3/8 circle - окружность

Monofilament
Монофиламентный



Type Тип	Needle Игла	Length Длина	Thread Gauge - Диаметр нити							
			USP 6-0 EP 0.7	USP 5-0 EP 1	USP 4-0 EP 1.5	USP 3-0 EP 2	USP 2-0 EP 3	USP 0 EP 3.5	USP 1 EP 4	
CE12 12 мм		45 см Black / черный	CE1246-N	CE1245-N	CE1244-N					
CE16 16 мм		45 см Black / черный	CE1646-N	CE1645-N	CE1644-N					
		75 см Black / черный				CE1644-75N	CE1643-75N			
CE19 19 мм		45 см Black / черный	CE1946-N	CE1945-N	CE1944-N	CE1943-N	CE1942-N			
		75 см Black / черный		CE1945-75N	CE1944-75N	CE1943-75N	CE1942-75N			
CE24 24 мм		45 см Black / черный			CE2444-N	CE2443-N	CE2442-N	CE2441-N		
		75 см Black / черный			CE2444-75N	CE2443-75N	CE2442-75N	CE2441-75N		
CE26 26 мм		45 см Black / черный				CE2643-N	CE2642-N			
		75 см Black / черный				CE2643-75N	CE2642-75N			
CE30 30 мм		75 см Black / черный				CE3043-75N	CE3042-75N	CE3041-75N	CE3048-75N	
		90 см Black / черный				CE3043-90N	CE3042-90N			

Non Absorbable
Нерассасывающийся

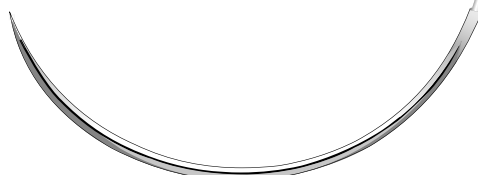

Reverse Cutting
Обратнорежущая
3/8 circle - окружность

Type Тип	Needle Игла	Length Длина	Thread Gauge - Диаметр нити			
			USP 2-0 EP 3	USP 0 EP 3.5	USP 1 EP 4	USP 2 EP 5
CE37 37 мм		75 см Black / черный	CE3742-75N	CE3741-75N	CE3748-75N	CE3749-75N
CE77 77 мм		75 см Black / черный			CE7748-75N	CE7749-75N



Premium Reverse Cutting

Обратнорежущая ПРЕМИУМ

3/8 circle - окружность

Monofilament
Монофиламентный

Type Тип	Needle Игла	Length Длина	Thread Gauge - Диаметр нити				
			USP 6-0 EP 0.7	USP 5-0 EP 1	USP 4-0 EP 1.5	USP 3-0 EP 2	USP 2-0 EP 3
PE11 11 мм		45 cm Black / черный	PE1146-N				
PE13 13 мм		45 cm Black / черный	PE1346-N	PE1345-N			
PE16 16 мм		45 cm Black / черный	PE1646-N	PE1645-N			
PE19 19 мм		45 cm Black / черный	PE1946-N	PE1945-N	PE1944-N	PE1943-N	
		45 cm Undyed / неокрашенный	PE1946-U				
PE24 24 мм		45 cm Black / черный				PE2443-N	
		90 cm Black / черный					PE2442-90N



Straight Cutting - Режущая прямая

Non Absorbable
Нерассасывающийся

Type Тип	Needle Игла	Length Длина	Thread Gauge - Диаметр нити		
			USP 4-0 EP 1.5	USP 3-0 EP 2	USP 2-0 EP 3
U60 60 мм		75 cm Black / черный	U6044-N	U6043-N	U6042-N



Supra-Sharp Reverse Cutting

Обратнорежущая Сверхострая

3/8 circle - окружность

Type Тип	Needle Игла	Length Длина	Thread Gauge - Диаметр нити
			USP 4-0 EP 1.5
P-PE19 19 мм		45 cm Black / черный	P-PE1944-N



Premium Spatula
Шпательная ПРЕМИУМ

1/4 circle - окружность

Type Тип	Needle Игла	Length Длина	Thread Gauge - Диаметр нити	
EA6 6.2 мм		30 см Black / черный	USP 10-0 EP 0.2	EA64100/2-30N



Premium Spatula
Шпательная ПРЕМИУМ

1/2 circle - окружность



Type Тип	Needle Игла	Length Длина	Thread Gauge - Диаметр нити	
E6 6.2 мм		30 см Black / черный	USP 10-0 EP 0.2	E64100/2-30N
			USP 9-0 EP 0.3	E6490/2-30N

Monofilament
Монофиламентный



Premium Spatula
Шпательная ПРЕМИУМ



3/8 circle - окружность

Type Тип	Needle Игла	Length Длина	Thread Gauge - Диаметр нити	
EE6 6.2 мм		30 см Black / черный	USP 10-0 EP 0.2	EE64100/2-30N
EE7 7 мм		30 см Black / черный		EE74100/2-30N



ATRALLOY® Taper Point
Колющая ATRALLOY®

3/8 circle - окружность

Type Тип	Needle Игла	Length Длина	Thread Gauge - Диаметр нити	
SBE6 6 мм		13 см Black / черный	USP 8-0 EP 0.4	SBE6480-13N
SBE10 10 мм		45 см Black / черный		SBE10480/2-45N

Non Absorbable
Нерассасывающийся



Without Needle - Без иглы

Type Тип	Needle Игла	Length Длина	Thread Gauge - Диаметр нити				
			USP 3-0 EP 2	USP 2-0 EP 3	USP 0 EP 3.5	USP 1 EP 4	USP 2 EP 5
SS	Without Needle <i>Лигатура</i>	100 см Black / черный	SS0043-100N*	SS0042-100N*	SS0041-100N*	SS0048-100N*	SS0049-100N*
SS	Without Needle <i>Лигатура</i>	250 см Black / черный		SS0042-250N*			
SS	Without Needle <i>Лигатура</i>	250 см Black / черный Reel / катушка	SS0043-250NC*				

Polypropylene / Полипропилен

- Synthetic, non-absorbable, monofilament suture.
- Presented in a blue color.
- Extruded as a filament with a computer controlled diameter.
- The tissue reaction is minimal.
- The Polypropylene is extraordinarily stable; ideal for fulfilling its purpose for permanent tissue support without compromising its tensile strength.
- **Color code:** Intense blue.
- Frequently used to confront tissue in specialised areas. Plastic and Cardiovascular procedures being among the most important.
See uses.

- Синтетический нерассасывающийся монофиламентный хирургический шовный материал.
- Голубого цвета.
- Изготовлен путем экструзии с электронным контролем диаметра.
- Вызывает минимальную реакцию тканей.
- Полипропилен является чрезвычайно стабильным материалом, идеален для целей постоянного поддержания тканей без какой-либо тенденции к ослаблению его прочности на растяжение.
- **Цветовая кодировка:** насыщенный голубой
- Часто используется для соединения тканей специализированных областях. Наиболее важен в сердечно-сосудистой и пластической хирургиях.





GENERAL CHARACTERISTICS:

Its high tensile strength and controlled elongation ensures the approximation of tissue borders.

The smooth passage through the tissue ensures perfect cicatrisation. In addition, its low tissue reaction makes it ideal for cuticular use, and since it is able to withstand repeated bending for long periods of time, it is also ideal in Cardiovascular surgery. Its physical and biological attributes offer the following:

CHARACTERISTICS:

- ❖ Synthetic origin Inert. Prime quality raw material.
- ❖ Excellent plastodeformation.
- ❖ Monofilament (uniform gauge).
- ❖ Hermetically sealed packaging.
- ❖ Non-absorbable.
- ❖ Resistance to repeated bending (flexion).

BENEFITS:

- ❖ Low tissue reaction, ideal biocompatibility.
- ❖ Adequate coupling of the knot providing excellent knot security.
- ❖ Smooth passage through tissue, thus eliminating tissue drag.
- ❖ Guaranteed product sterility.
- ❖ Comprehensive and extended tissue support.
- ❖ Ideal for Cardiovascular procedures requiring support for the heart's propulsion, either in heart prosthesis or vascular anastomosis.

EASY PENETRATION WITHOUT FILTRATION (Cardiovascular Surgery)

Our suture material has non-traumatic needles, precisely sharpened and specially designed to provide favourable cosmetic results. Furthermore, our needles have special bending (flexion) properties, resistance and hardness.

The Rockwell hardness of the needle assembled to Polypropylene is higher than the conventional needles. This allows excellent penetration and passage through calcified tissue or atheromatous plaques.

ATRAMAT® have special needles for cardiovascular use, which provide easy penetration of the tissue, keeping a uniform diameter in the thread-to-needle ratio. This helps to avoid filtration, and is ideal for vascular use.

USES:

Cardiovascular, Plastic and Reconstructive, Gynaecology, Obstetrics, Orthopaedic and General surgery.

RAW MATERIAL:

It is an isotactic estereoisomer (fiber forming agent) of Polypropylene Homopolymer.

DYE:

Blue No. 2 FDC.

STERILISATION METHOD:

Ethylene Oxide.

COATING:

Without coating

PRESENTATION:

Box with 12, 24 to 36 sutures, individual presentation pledgets, in gauges 3-0 and 2-0 (U.S.P.).

Box with 12, 24 to 36 sutures with one or two needles, in gauges from 2 to 10-0 (U.S.P.).

Полипропилен

ОБЩИЕ СВОЙСТВА:

Высокая прочность на разрыв и контролируемое удлинение материала обеспечивает точное сопоставление краев тканей.

Кроме того, гладкое прохождение материала сквозь ткани гарантирует идеальное заживление. Минимальная реакция тканей вызываемая материалом, делает его идеальным для использования в коже. Поскольку он способен выдержать многочисленные сгибания на протяжении длительного периода времени, он является идеальным для сердечно-сосудистой хирургии.

ХАРАКТЕРИСТИКИ:

- ❑ Синтетического происхождения. Инертен. Сырье высшего сорта.
- ❑ Превосходное сохранение формы деформации.
- ❑ Монофиламентная структура с равным диаметром по длине.
- ❑ Герметичная упаковка.
- ❑ Нерассасывающийся.
- ❑ Устойчив к повторному сгибанию.

ПРЕИМУЩЕСТВА:

- ❑ Низкий уровень реакции тканей. Идеальная биосовместимость.
- ❑ Отличная безопасность узлов.
- ❑ Гладкий пассаж через ткани и отсутствие эффекта утягивания тканей.
- ❑ Гарантированная стерильность продукта.
- ❑ Уверенная и продолжительная поддержка тканей.
- ❑ Идеален для сердечно-сосудистой хирургии, где требуется устойчивость к движениям сердца, как в случаях с протезами клапанов, так и сосудистых анастомозов..

Легкое проникновение без фильтрации (сердечно-сосудистая хирургия)

Шовный материал поставляется с атравматическими иглами, специально разработанными и заточенными для обеспечения превосходных косметических результатов. Кроме того, иглы имеют отличные характеристики изгиба, сопротивления и прочности.

Твердость игл, поставляемых с полипропиленом выше, чем у обычных игл. Это обеспечивает отличное проникновение и прохождение через склерозированные ткани или атеросклеротические бляшки.

АТРАМАТ® имеет специальные иглы для сердечно-сосудистой хирургии, которые обеспечивают легкое проникновение в ткани, сохраняют равномерный диаметр в системе игла-нить. Это помогает избежать фильтрации сквозь отверстие, что идеально подходит для использования на сосудах.

ИСПОЛЬЗОВАНИЕ:

Сердечно-сосудистая, пластическая и реконструктивная, общая хирургии, гинекология, акушерство, ортопедия.

СЫРЬЕ:

Изотактический эстериоизомер гомополимера полипропилена.

КРАСИТЕЛИ:

Синий № 2 FDC.

МЕТОД СТЕРИЛИЗАЦИИ:

Этилен оксид.

ПОКРЫТИЕ:

Отсутствует.

ВАРИАНТЫ ИЗГОТОВЛЕНИЯ:

Коробка с 12, 24 или 36 нитями, индивидуальными тампонами, размерами от 3-0 до 2-0 (USP).

Коробка с 12, 24 или 36 пакетами с лигатурами, без иглы, размерами от 2 до 10-0 (USP).





Taper point - Колющая

1/2 circle - окружность

Type Тип	Needle Игла	Length Длина	Thread Gauge - Диаметр нити			
			USP 5-0 EP 1	USP 4-0 EP 1.5	USP 3-0 EP 2	USP 2-0 EP 3
		75 см	F1765-75	F1764-75	F1763-75	
F17 17 мм		90 см				F1762-90





Monofilament
Монофиламентный



Regular Taper point

Колющая

1/2 circle - окружность

Type Тип	Needle Игла	Length Длина	Thread Gauge - Диаметр нити				
			USP 4-0 EP 1.5	USP 3-0 EP 2	USP 2-0 EP 3	USP 0 EP 3.5	USP 1 EP 4
R20 20 мм		75 см	R2064-75	R2063-75			
R26 26 мм		75 см	R2664-75	R2663-75	R2662-75	R2661-75	R2668-75
R30 30 мм		75 см		R3063-75	R3062-75	R3061-75	
R37 37 мм		90 см		R3763-90			





Non Absorbable
Нерассасывающийся



Heavy Taper point

Колющая массивная

1/2 circle - окружность

Type Тип	Needle Игла	Length Длина	Thread Gauge - Диаметр нити			
			USP 2-0 EP 3	USP 0 EP 3.5	USP 1 EP 4	USP 2 EP 5
G26 26 мм		75 см	G2662-75	G2661-75		
G30 30 мм		75 см	G3062-75	G3061-75		
G37 37 мм		75 см	G3762-75	G3761-75	G3768-75	
G40 40 мм		75 см	G4062-75	G4061-75	G4068-75	G4069-75

Premium Cardiovascular Taper point
Колющая Кардиоваскулярная ПРЕМИУМ
 1/2 circle - окружность

Type Тип	Needle Игла	Length Длина	Thread Gauge - Диаметр нити			
			USP 5-0 EP 1	USP 4-0 EP 1.5	USP 3-0 EP 2	USP 2-0 EP 3
S10 10 мм		75 см	S1065/2-75			
S13 13 мм		75 см	S1365/2-75			
		90 см	S1365/2			
S16 16 мм		90 см	S1665/2	S1664/2	S1663/2	S1662/2
S20 20 мм		90 см	S2065/2	S2064/2	S2063/2	S2062/2
		90 см		S2564/2	S2563/2	S2562/2
S25 25 мм		90 см			S3063/2	S3062/2

Monofilament
Монофиламентный



Non Absorbable
Нерассасывающийся



Premium Cardiovascular Taper point
Колющая Кардиоваскулярная ПРЕМИУМ
 3/8 circle - окружность

Type Тип	Needle Игла	Length Длина	Thread Gauge - Диаметр нити			
			USP 8-0 EP 0.4	USP 7-0 EP 0.5	USP 6-0 EP 0.7	USP 5-0 EP 1
SE8 8 мм		60 см	SE8680/2-60	SE867/2-60		
		75 см	SE8680/2-75	SE867/2-75		
SE9 9.4 мм		60 см		SE967/2-60		
		60 см		SE1367/2-60	SE1366/2-60	
SE13 13 мм		75 см		SE1367/2-75	SE1366/2-75	SE1365/2-75
		90 см				SE1365/2



Premium Regular Taper point

Колющая ПРЕМИУМ

1/2 circle - окружность

Type Тип	Needle Игла	Length Длина	Thread Gauge - Диаметр нити	
			USP 3-0 EP 2	USP 2-0 EP 3
SR26 26 мм		75 см	SR2663-75	SR2662-75

Monofilament
Монофиламентный



Reverse Cutting - Обратнорежущая

1/2 circle - окружность

Type Тип	Needle Игла	Length Длина	Thread Gauge - Диаметр нити		
			USP 0 EP 3.5	USP 1 EP 4	USP 2 EP 5
C26 26 мм		75 см	C2661-75		
C37 37 мм		75 см		C3768-75	C3769-75



Reverse Cutting - Обратнорежущая

3/8 circle - окружность

Type Тип	Needle Игла	Length Длина	Thread Gauge - Диаметр нити					
			USP 6-0 EP 0.7	USP 5-0 EP 1	USP 4-0 EP 1.5	USP 3-0 EP 2	USP 2-0 EP 3	USP 0 EP 3.5
CE12 12 мм		45 см	CE1266	CE1265	CE1264			
		75 см		CE1265-75				
CE16 16 мм		45 см		CE1665	CE1664			
		75 см	CE1666-75		CE1664-75			
CE19 19 мм		45 см		CE1965	CE1964	CE1963		
		75 см			CE1964-75	CE1963-75		
CE24 24 мм		45 см			CE2464	CE2463	CE2462	CE2461
		75 см				CE2463-75	CE2462-75	CE2461-75
CE30 30 мм		45 см				CE3063	CE3062	
		75 см				CE3063-75	CE3062-75	CE3061-75

Non Absorbable
Нерассасывающийся



**Premium Reverse Cutting**

Обратнорежущая ПРЕМИУМ

3/8 circle - окружность

Type Тип	Needle Игла	Length Длина	Thread Gauge - Диаметр нити			
			USP 6-0 EP 0.7	USP 5-0 EP 1	USP 4-0 EP 1.5	USP 3-0 EP 2
PE13 13 мм		45 см	PE1366	PE1365		
PE16 16 мм		45 см		PE1665	PE1664	
PE19 19 мм		45 см		PE1965	PE1964	PE1963
PE26 26 мм		45 см			PE2664	PE2663

Monofilament
Монофиламентный**Straight Cutting - Режущая прямая**

Type Тип	Needle Игла	Length Длина	Thread Gauge - Диаметр нити		
			USP 4-0 EP 1.5	USP 3-0 EP 2	USP 2-0 EP 3
U60 60 мм		75 см	U6064	U6063	U6062

**Supra-Sharp Reverse Cutting**

Обратнорежущая Сверхострая

3/8 circle - окружность

Type Тип	Needle Игла	Length Длина	Thread Gauge - Диаметр нити	
			USP 6-0 EP 0.7	USP 5-0 EP 1
P-PE10 10 мм		45 см	P-PE1066*	
P-PE13 13 мм		45 см	P-PE1366*	P-PE1365*

Non Absorbable
Нерассасывающийся**Supra-Sharp Conventional Cutting**

Режущая Сверхострая

3/8 circle - окружность

Type Тип	Needle Игла	Length Длина	Thread Gauge - Диаметр нити		
			USP 6-0 EP 0.7	USP 5-0 EP 1	USP 4-0 EP 1.5
P-QE16 16 мм		45 см	P-QE1666*	P-QE1665*	P-QE1664*

* Срок изготовления – по запросу.



Premium Cardiovascular Taper Cutting
Колюще-режущая Кардиоваскулярная ПРЕМИУМ
1/2 circle - окружность

Monofilament
Монофиламентный

Type Тип	Needle Игла	Length Длина	Thread Gauge - Диаметр нити			
			USP 5-0 EP 1	USP 4-0 EP 1.5	USP 3-0 EP 2	USP 2-0 EP 3
Y16 16 мм		90 см	Y1665/2*	Y1664/2*	Y1663/2*	
Y25 25 мм		90 см		Y2564/2*	Y2563/2*	Y2562/2*



Premium Cardiovascular Taper Cutting with Pledgets
Колюще-режущая Кардиоваскулярная ПРЕМИУМ с тампонами
1/2 circle - окружность

Non Absorbable
Нерассасывающийся

Type Тип	Needle Игла	Length Длина	Pledget Size Размер тампона	Thread Gauge - Диаметр нити
				USP 5-0 EP 1
Y13 13 мм		75 см	3x3 мм	Y1365/2-75P



Premium Cardiovascular Taper Cutting
Колюще-режущая Кардиоваскулярная ПРЕМИУМ
3/8 circle - окружность



Type Тип	Needle Игла	Length Длина	Thread Gauge - Диаметр нити	
			USP 7-0 EP 0.5	USP 6-0 EP 0.7
YE10 10 мм		75 см	YE1067/2-75	YE1066/2-75
YE13 13 мм		75 см		YE1366/2-75



Premium Spatula
Шпательная ПРЕМИУМ
3/8 circle - окружность

Type Тип	Needle Игла	Length Длина	Thread Gauge - Диаметр нити
			USP 10-0 EP 0.2
EE6 6 мм		30 см	EE66100/2-30*

**ATRALLOY® Taper Point***Колющая ATRALLOY®**3/8 circle - окружность*

Type Тип	Needle Игла	Length Длина	Thread Gauge - Диаметр нити	
			USP 6-0 EP 0.7	
SBE13 13 мм		75 см	SBE1366/2-75	

Monofilament
Монофиламентный

**ATRALLOY® Taper Point (Non - Reflective Dark Needle)***Колющая ATRALLOY® (Игла Противобликовая Черная)**3/8 circle - окружность*

Type Тип	Needle Игла	Length Длина	Thread Gauge - Диаметр нити	
			USP 7-0 EP 0.5	
SVE10 10 мм		60 см	SVE1067/2-60	

Non Absorbable
Нерассасывающийся





POLYPROPYLENE - Полипропилен

POLYPROPYLENE



ПОЛИПРОПИЛЕН

NON-ABSORBABLE SUTURE / НЕРАССАСЫВАЮЩИЙСЯ МАТЕРИАЛ

Ideal for Cardiovascular procedures

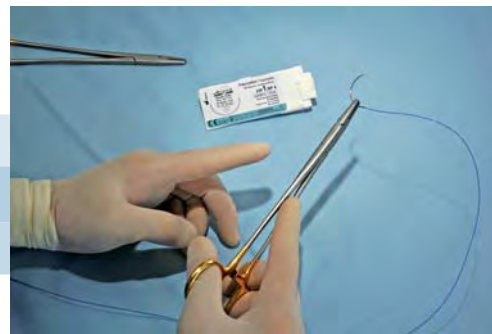

Идеален для Сердечнососудистой хирургии

Polyester / Полиэстер (полиэфир)

- ❖ Synthetic, non-absorbable, multifilament braided suture.
- ❖ Presented in a green or white color.
- ❖ Polyester made of Terephthalate with or without coating.
- ❖ Its non-absorbable, synthetic origin means it has minimal tissue reaction.
- ❖ Used in tissue coaptation due to its characteristically high tensile strength.
- ❖ **Color code:** Orange
- ❖ Frequently used in speciality surgery, including Cardiovascular and Ophthalmic procedures.
See uses.

-
- ❖ Синтетический нерассасывающийся мультифиламентный хирургический шовный материал.
 - ❖ Зеленого или белого цветов.
 - ❖ Изготовлен из терефталата с покрытием или без покрытия.
 - ❖ Нерассасывающаяся синтетическая основа означает минимальную реакцию тканей.
 - ❖ Используется для сближения тканей и характеризуется чрезвычайно высокой устойчивостью на растяжение.
 - ❖ **Цветовая кодировка:** оранжевый.
 - ❖ Часто используется для соединения тканей специализированных областях. Наиболее важен в сердечно-сосудистой хирургии и офтальмологии.



**CHARACTERISTICS:**

- ✦ Synthetic origin. Inert.
- ✦ Resistant to repeated flexion.
- ✦ Braided multifilament.
- ✦ Non-absorbable.
- ✦ Green or white color.
- ✦ Excellent knot coupling.
- ✦ Hermetically sealed packaging.

BENEFITS:

- ✦ Minimal tissue reaction.
- ✦ Ideal for use in Cardiovascular Surgery. (Heart Prosthesis)
- ✦ Superior tensile strength.
- ✦ Extended tissue support.
- ✦ Good visibility in the surgical theatre.
- ✦ Providing excellent knot security.
- ✦ Guaranteed product sterility.

The Rockwell hardness of the needle assembled to the Polyester suture has a higher quality than the one used in conventional needles. This provides excellent penetration; easing the way through calcified tissue or atheromatous plaques.

USES:

It is indicated in procedures where the use of a synthetic, braided, non-absorbable suture is recommended. These areas include: Cardiovascular, Orthopaedic, Ophthalmic and General surgery.

RAW MATERIAL:

Polyester fibres prepared from Terephthalic acid or its esters and ethylene glycol.

DYE:

Green No. 6 FDC, White.

STERILISATION METHOD:

Gamma Radiation or Ethylene Oxide.

COATING:

Silicone or teflon.

PRESENTATION:

Box with 12, 24 to 36 sutures with one or two needles, with or without coating, gauges 5 to 7-0 (U.S.P.).

Pledgets, presentation in 10 suture kit, thread colors: green or white, gauges 2-0 to 3-0 (U.S.P.).

Pledgets, individual presentation, gauges 0 to 5-0 (U.S.P.), thread colours: green or white.

Box with 12, 24 to 36 pouches with pre-cut sutures without needle, with more than two threads, gauges 2-0 to 3-0 (U.S.P.).

Reels in gauges 2 to 5-0 (U.S.P.).

Полиэстер (полиэфир)

ХАРАКТЕРИСТИКИ:

- ❖ Синтетического происхождения. Инертен.
- ❖ Устойчив к повторному сгибанию.
- ❖ Плетеная структура.
- ❖ Нерассасывающийся.
- ❖ Зеленого или белого цвета.
- ❖ Отличное держание узла.
- ❖ Герметичная упаковка.

ПРЕИМУЩЕСТВА:

- ❖ Низкий уровень реакции тканей.
- ❖ Идеален для сердечно-сосудистой хирургии (протезирование).
- ❖ Повышенная прочность.
- ❖ Продленная поддержка тканей.
- ❖ Хорошая видимость в операционном поле.
- ❖ Отличная безопасность узлов.
- ❖ Гарантированная стерильность продукта.

Твердость игл, поставляемых с полипропиленом выше, чем у обычных игл. Это обеспечивает отличное проникновение и прохождение через склерозированные ткани или атеросклеротические бляшки.

ИСПОЛЬЗОВАНИЕ:

Показан для процедур где необходимо применение синтетического плетеного нерассасывающегося материала. Таких как: Сердечно-сосудистая и общая хирургии, офтальмология, ортопедия.

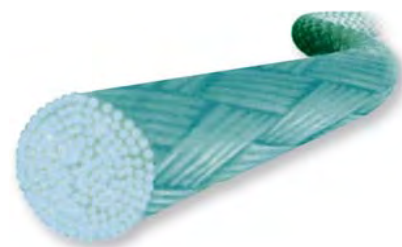

СЫРЬЕ:

Волокна полиэфира из терефталовой кислоты или её эфиров и этилен гликоля.

КРАСИТЕЛИ:

Зеленый № 6 FDC, белый.

МЕТОД СТЕРИЛИЗАЦИИ:

Гамма радиация или этилен оксид.

ПОКРЫТИЕ:

Силикон или тефлон.

ВАРИАНТЫ ИЗГОТОВЛЕНИЯ:

Коробка с 12, 24 или 36 нитями, одной или двумя иглами, с покрытием или без покрытия, размерами от 5 до 7-0 (USP).

Наборы из 10 нитей белого и зеленого цветов, размерами 2-0 и 3-0 USP

Коробка с 12, 24 или 36 пакетами с лигатурами, без иглы, размерами от 2-0 до 3-0 (USP).

Катушки размерами от 2 до 5-0 USP.



Braided Multifilament Coated
Мультифиламентный плетеный с покрытием



Taper point - Колющая

1/2 circle - окружность

Type Тип	Needle Игла	Length Длина	Thread Gauge - Диаметр нити	
			USP 4-0 EP 1.5	
SR17 17 мм		75 см	SR1754	



Regular Taper point

Колющая

1/2 circle - окружность

Type Тип	Needle Игла	Length Длина	Thread Gauge - Диаметр нити	
			USP 4-0 EP 1.5	USP 3-0 EP 2
R26 26 мм		75 см	R2654*	R2653*



Premium Cardiovascular Taper point

Колющая Кардиоваскулярная ПРЕМИУМ

1/2 circle - окружность

Non Absorbable
Нерассасывающийся

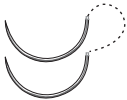
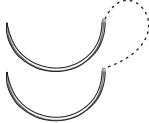
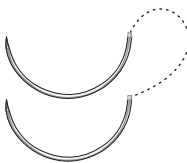

Type Тип	Needle Игла	Length Длина	Thread Gauge - Диаметр нити			
			USP 5-0 EP 1	USP 4-0 EP 1.5	USP 3-0 EP 2	USP 2-0 EP 3
S16 16 мм		90 см	S1655/2	S1654/2	S1653/2	S1652/2
S20 20 мм		75 см		S2054/2-75*		S2052/2-75
S25 25 мм		90 см			S2553/2*	S2552/2

- **Premium Cardiovascular Taper point with Pledgets**
Колющая Кардиоваскулярная ПРЕМИУМ с тампонами
1/2 circle - окружность

Type Тип	Needle Игла	Length Длина	Pledget Size Размер тампона	Thread Gauge - Диаметр нити	
S20 20 мм		75 см	6x3x1.4 мм	USP 2-0 EP 3	S2052/2-75P
S25 25 мм		75 см	6x3x1.4 мм		S2552/2-75P

- **Premium Cardiovascular Taper point Kit with Pledgets**
Колющая Кардиоваскулярная ПРЕМИУМ
Kit with Pledgets - Набор с тампонами
1/2 circle - окружность

Type Тип	Needle Игла	Length Длина	Pledget Size Размер тампона	Thread Gauge - Диаметр нити	
S20 20 мм		10x75 см 5 Green / зеленый 5 White / белый	6x3x1.4 мм	НАБОР USP 2-0 EP 3	S2052/2-75KP6
S25 25 мм		10x75 см 5 Green / зеленый 5 White / белый	6x3x1.4 мм	НАБОР USP 2-0 EP 3	S2552/2-75KP6

- **Premium Cardiovascular Regular Taper point**
Аhusada Cardiovascular Regular Premium
1/2 circle - окружность

Type Тип	Needle Игла	Length Длина	Thread Gauge - Диаметр нити				
			USP 5-0 EP 1	USP 4-0 EP 1.5	USP 3-0 EP 2	USP 2-0 EP 3	USP 0 EP 3.5
SR17 17 мм		75 см Undyed / неокрашенный	SR1755-B	SR1754	SR1753		
SR26 26 мм		75 см			SR2653	SR2652	SR2651
SR30 30 мм		75 см			SR3053*	SR3052*	SR3051*

* Срок изготовления – по запросу.

Braided Multifilament Coated
Мультифиламентный плетеный с покрытием



Non Absorbable
Нерассасывающийся







Reverse Cutting - Обратнорежущая
1/2 circle - окружность

Braided Multifilament Coated
Мультифиламентный плетеный с покрытием



Type Тип	Needle Игла	Length Длина	Thread Gauge - Диаметр нити		
			USP 1 EP 4	USP 2 EP 5	USP 5 EP 7
C37 37 мм		75 см	C3758		
C40 40 мм		75 см		C4059	
C48 48 мм		75 см			C48550









Premium Taper Cutting

Колюще-режущая ПРЕМИУМ

1/2 circle - окружность

Non Absorbable
Нерассасывающийся



Type Тип	Needle Игла	Length Длина	Thread Gauge - Диаметр нити		
			USP 5-0 EP 1	USP 0 EP 3.5	USP 2 EP 5
PW40 40 мм		75 см			PW4059
PW45 45 мм		4x75 см			PW4559x4 4 Threads per pack Пакет с четырьмя нитями
PW48 48 мм		75 см		PW4851	PW4859
PW48 48 мм		4x75 см	PW48550x4 4 Threads per pack Пакет с четырьмя нитями		
PW55 55 мм		75 см	PW55550		
PW55 55 мм		4x75 см	PW55550x4 4 Threads per pack Пакет с четырьмя нитями		

**Premium Cardiovascular Taper Cutting***Колюще-режущая Кардиоваскулярная ПРЕМИУМ**1/2 circle - окружность*

Type Тип	Needle Игла	Length Длина	Thread Gauge - Диаметр нити			
			USP 5-0 EP 1	USP 4-0 EP 1.5	USP 3-0 EP 2	USP 2-0 EP 3
Y16 16 мм		75 см	Y1655 *	Y1654 *	Y1653 *	
Y16 16 мм		90 см	Y1655/2 *	Y1654/2 *	Y1653/2 *	Y1652/2 *
Y25 25 мм		90 см			Y2553/2 *	Y2552/2 *

Braided Multifilament Coated
Мультифиламентный плетеный с оболочкой

**Premium Cardiovascular Taper Cutting***Колюще-режущая Кардиоваскулярная ПРЕМИУМ**Kit with Pledgets - Набор с тампонами 1/2 circle - окружность*

Type Тип	Needle Игла	Length Длина	Pledget Size Размер тампона	Thread Gauge - Диаметр нити	
				НАБОР	USP 2-0 EP 3
Y16 16 мм		10x75 см 5 Green / зеленый 5 White / белый	3x3 мм	6 Kits per box. Double Armed 10 Sutures Kit 6 Наборов в упаковке. 10 нитей с двойными иглами	Y1652/2-75KP6
Y25 25 мм		10x75 см 5 Green / зеленый 5 White / белый	6x3x1.4 мм	6 Kits per box. Double Armed 10 Sutures Kit 6 Наборов в упаковке. 10 нитей с двойными иглами	Y2552/2-75KP6

Non Absorbable
Нерассасывающийся



* Срок изготовления – по запросу.



Premium Spatula - Шпательная ПРЕМИУМ
1/4 circle - окружность

Type Тип	Needle Игла	Length Длина	Thread Gauge - Диаметр нити	
			USP 5-0 EP 1	
		45 см		EA855/2-45
EA8 8 мм		45 см Undyed / неокрашенный		EA855/2-45B

Braided Multifilament Coated
Мультифиламентный плетеный с покрытием



Without Needle - Без иглы

Type Тип	Needle Игла	Length Длина	Thread Gauge - Диаметр нити							
			USP 4-0 EP 1.5	USP 3-0 EP 2	USP 2-0 EP 3	USP 0 EP 3.5	USP 1 EP 4	USP 2 EP 5	USP 3 EP 6	
SS	Without Needle Лигатура	150 см								SS00530-150
SS	Without Needle Лигатура	250 см	SS0054-250	SS0053-250	SS0052-250	SS0051-250	SS0058-250	SS0059-250		SS00530-250

Non Absorbable
Нерассасывающийся



Polyvinylidene Fluoride / Поливинилиденфторид

- ❖ Synthetic, non-absorbable, monofilament suture, in blue or yellow color.
- ❖ The PVDF is a Polyvinylidene Fluoride polymer.
- ❖ Extruded as a filament with a computer controlled diameter.
- ❖ The PVDF in vivo is extraordinarily stable, ideal for fulfilling its purpose for permanent tissue support; without compromising its tensile strength.
- ❖ The chemical structure of PVDF, provides greater resistance to repeated bending.
- ❖ The tissue reaction is minimal.
- ❖ **Color code:** Blue
- ❖ Frequently used to confront tissue in specialized areas: Cuticular and Cardiovascular procedures are among the most important.
See uses.

- ❖ Синтетический нерассасывающийся монофиламентный хирургический шовный материал синего или желтого цветов.
- ❖ PVDF - полимер поливинилиденфторида.
- ❖ Изготовлен путем экструзии с электронным контролем диаметра.
- ❖ Поливинилиденфторид является чрезвычайно стабильным материалом, идеален для целей постоянного поддержания тканей без какой-либо тенденции к ослаблению его прочности на растяжение.
- ❖ Химическая структура PVDF обеспечивает большую сопротивляемость повторным сгибаниям.
- ❖ Минимальная реакция тканей.
- ❖ **Цветовая кодировка:** синий.
- ❖ Часто используется для соединения тканей в специализированных областях. Наиболее важен в сердечно-сосудистой и пластической хирургиях.





GENERAL CHARACTERISTICS:

The surgical suture monofilament **PVDF ATRAMAT®** has a chemical structure that provides greater resistance to repeated bending and stability compared with polypropylene suture and also allow a knot coupling without breakdown, giving a good knot security, if the applicable knotted technique for monofilament suture is used.

Its high tensile strength and controlled elongation ensures the approximation of tissue borders until healing.

Due to its smooth passage through the tissue ensures perfect healing. In addition, its low tissue reaction makes it ideal for cuticular use and since it resists repeated bending for long periods of time, the **PVDF ATRAMAT®** is a biocompatible and anti-thrombogenic material ideal for Cardiovascular Surgery. Due to all the physical and biological characteristics it offers:

CHARACTERISTICS:

- ❖ Synthetic origin inert. Prime quality raw material.
- ❖ Excellent knot coupling.
- ❖ Monofilament with millimetrical uniform gauge.
- ❖ Blue and yellow color.
- ❖ Adequate ratio between needle and thread diameter.
- ❖ Non-absorbable.
- ❖ Resistance to repeated bending.
- ❖ Needle protection support.
- ❖ Precise sharpness premium needles.
- ❖ Hermetically sealed packaging.

BENEFITS:

- ❖ Low tissue reaction, ideal biocompatibility and anti-thrombosis.
- ❖ Adequate coupling of the knot providing excellent knot security.
- ❖ Smooth passage through the tissue, avoiding tissue drag.
- ❖ Excellent visibility in surgical field as well as versatil applications.
- ❖ Ideal for cardiovascular procedures, avoid filtration.
- ❖ Adequate and extended tissue support.
- ❖ Comprehensive and extended tissue support. Ideal for cardiovascular procedures, supporting the heart propulsion, either in heart prosthesis or vascular anastomosis avoid filtration.
- ❖ Precise sharp needles protection.
- ❖ Excellent penetration with minimal trauma and cosmetic results.
- ❖ Ensures hermetically sealed packaging, therefore guaranteed product sterility.

EASY PENETRATION WITHOUT FILTRATION

Our suture material has non-traumatic needles, precisely sharpened and specially designed to provide favorable cosmetic results. Furthermore, our needles have special bending properties, resistance and hardness.

The Rockwell hardness of the needle assembled to PVDF is higher than the conventional needles. This allows excellent penetration and passage through calcified tissue or atheromatous plaques.

We have special needles for cardiovascular use, which provide easy penetration of the tissue, keeping a uniform diameter in the thread-to-needle ratio. This helps to avoid filtration, and is ideal for vascular use.

USES:

Cardiovascular, Plastic Reconstructive, Cuticular, Gynaecology, Obstetrics, Orthopaedics and General surgery.

RAW MATERIAL:

Polyvinylidene Fluoride Polimer.

DYE:

Blue and Yellow.

STERILISATION METHOD:

Ethylene Oxide.

COATING:

None.

PRESENTATION:

Box with 12, 24 and 36 sutures with Pledgets, individual presentation, gauges 4-0 to 2-0 (U.S.P.).
Box with 12, 24 and 36 pouches with pre-cut sutures with one or two needles, gauges from 2 to 8-0 (U.S.P.).

Поливинилиденфторид

ОБЩИЕ СВОЙСТВА:

Хирургический монофиламентный материал АТРАМАТ® PVDF имеет химическую структуру, обеспечивающую высокое сопротивление повторным сгибаниям и стабильность, присущую полипропиленовой структуре, а также позволяет хорошо завязывать узлы без излома материала, обеспечивая высокую безопасность узлов, в случае применений техники работы с монофиламентными материалами. Высокая прочность на разрыв и контролируемое удлинение материала обеспечивают точное сопоставление краев тканей вплоть до заживления.

Кроме того, гладкое прохождение материала сквозь ткани гарантирует идеальное заживление. Минимальная реакция тканей, вызываемая материалом, делает его идеальным для использования в коже. Поскольку он способен выдерживать многочисленные сгибания на протяжении длительного периода времени и обладает антитромбогенным эффектом, он является идеальным для сердечно-сосудистой хирургии.

ХАРАКТЕРИСТИКИ:

- ❖ Синтетического происхождения. Инертен. Сырье высшего сорта.
- ❖ Превосходное сохранение формы узла.
- ❖ Монофиламентная структура с равным диаметром по длине.
- ❖ Синего и желтого цветов.
- ❖ Адекватное соотношение между диаметром иглы и нити.
- ❖ Нерассасывающийся.
- ❖ Устойчив к повторному сгибанию.
- ❖ Поддержка защиты игл.
- ❖ Иглы класса ПРЕМИУМ с высокоточной заточкой.
- ❖ Герметичная упаковка.

ПРЕИМУЩЕСТВА:

- ❖ Низкий уровень реакции тканей. Идеальная биосовместимость и антитромбогенный эффект.
- ❖ Отличная безопасность узлов и сохранение их формы.
- ❖ Гладкий пассаж через ткани и отсутствие эффекта утягивания тканей
- ❖ Отличная визуализация в операционном поле и удобство при распознавании.
- ❖ Идеален для сердечно-сосудистой хирургии вследствие отсутствия фильтрации.
- ❖ Уверенная и продолжительная поддержка тканей. Идеален для сердечно-сосудистой хирургии, где требуется устойчивость к движениям сердца, как в случаях с протезами клапанов, так и сосудистых анастомозов.
- ❖ Сохранение остроты и точности игл.
- ❖ Прекрасное проникновение с минимальной травматизацией и косметическим результатом.
- ❖ Гарантированная стерильность продукта.

Легкое проникновение без фильтрации (сердечно-сосудистая хирургия)

Шовный материал поставляется с атравматическими иглами, специально разработанными и заточенными обеспечения превосходных косметических результатов. Кроме того, иглы имеют отличные характеристики изгиба, сопротивления и прочности.

Твердость игл, поставляемых с PVDF выше, чем у обычных игл. Это обеспечивает отличное проникновение и прохождение через склерозированные ткани или атеросклеротические бляшки.

АТРАМАТ® имеет специальные иглы для сердечно-сосудистой хирургии, которые обеспечивают легкое проникновение в ткани, сохраняют равномерный диаметр в системе игла-нить. Это помогает избежать фильтрации сквозь отверстие, что идеально подходит для использования на сосудах.

ИСПОЛЬЗОВАНИЕ:

Сердечно-сосудистая, пластическая и реконструктивная, общая хирургии, гинекология, акушерство, ортопедия.

СЫРЬЕ:

Полимер поливинилиденфторида.

КРАСИТЕЛИ:

Синий и желтый.

МЕТОД СТЕРИЛИЗАЦИИ:

Этилен оксид.

ПОКРЫТИЕ:

Отсутствует.

ВАРИАНТЫ ИЗГОТОВЛЕНИЯ:

Коробка с 12, 24 или 36 нитями, индивидуальными тампонами, размерами от 4-0 до 2-0 (USP).

Коробка с 12, 24 или 36 пакетами с лигатурами, без игл и с иглами, размерами от 2 до 8-0 (USP).

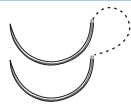
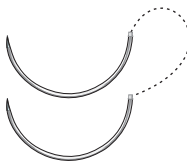

● Premium Cardiovascular Taper point
 Колющая Кардиоваскулярная ПРЕМИУМ
 1/2 circle - окружность

Type Тип	Needle Игла	Length Длина	Thread Gauge - Диаметр нити			
			USP 5-0 EP 1	USP 4-0 EP 1.5	USP 3-0 EP 2	USP 2-0 EP 3
S16 16 мм		90 см	S16135/2*	S16134/2*	S16133/2*	
S25 25 мм		90 см			S25133/2*	S25132/2*

Monofilament
Монофиламентный



● Premium Cardiovascular Taper point
 Колющая Кардиоваскулярная ПРЕМИУМ
 3/8 circle - окружность

Type Тип	Needle Игла	Length Длина	Thread Gauge - Диаметр нити	
			USP 6-0 EP 0.7	USP 5-0 EP 1
SE13 13 мм		75 см	SE13136/2-75*	SE13135/2-75*

Non Absorbable
Нерассасывающийся

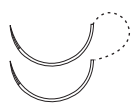
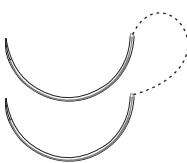

● Premium Cardiovascular Taper Cutting
 Колюще-режущая Кардиоваскулярная ПРЕМИУМ
 1/2 circle - окружность

Type Тип	Needle Игла	Length Длина	Thread Gauge - Диаметр нити			
			USP 5-0 EP 1	USP 4-0 EP 1.5	USP 3-0 EP 2	USP 2-0 EP 3
Y16 16 мм		90 см	Y16135/2*	Y16134/2*	Y16133/2*	
Y25 25 мм		90 см			Y25133/2*	Y25132/2*

Silk / Шелк

- ✦ Natural, multifilament, braided, non-absorbable, silk suture.
- ✦ Presented in black, white or blue color.
- ✦ Obtained from the cocoon of the Bombyx Mori I silk worm.
- ✦ Tissue reactivity may be moderate.
- ✦ Tension is maintained over time; though it decreases until tissue capsulation occurs.
- ✦ **Color code:** Blue.
- ✦ Frequently used in tissue confrontation or ties except in Urological procedures.
See uses.

- ✦ Натуральный нерассасывающийся мультифиламентный плетёный хирургический шовный материал.
- ✦ Черного, белого или синего цветов.
- ✦ Получен из кокона шелковичного червя Bombyx Mori I.
- ✦ Умеренная тканевая реакция.
- ✦ Длительное сохранение прочности на растяжение, однако имеется тенденция к её уменьшению пока не произойдет инкапсуляции материала.
- ✦ Цветовая кодировка: синий.
- ✦ Часто используется в соединении тканей за исключением урологических процедур.



**CHARACTERISTICS:**

- ✦ Prime quality raw material.
- ✦ Threaded multifilament.
- ✦ Non-absorbable, natural origin.
- ✦ Silicone Coating.
- ✦ Blue, white color (virgin silk), with / without silicone coating.
- ✦ Hermetically sealed packaging.

BENEFITS:

- ✦ Prime quality guaranteed silk.
- ✦ The high technology used in the threading guarantees a compact thread with a higher tensile strength.
- ✦ Longer tissue support.
- ✦ Smooth passage through tissue.
- ✦ Versatile applications.
- ✦ Guaranteed product sterility.

INDICATIONS:

Indicated in all surgical procedures provided the limitations of this material are known.

USES:

General, Gastroenterology, Ophthalmology, Gynaecology, and Obstetric surgery.

CONTRAINDICATIONS:

Since it is a non-absorbable suture, it is NOT recommended in Urological procedures as nor biliary tracts as this may lead to the formation of stones around the suture.

RAW MATERIAL:

It is made with natural silk threads produced by the Bombyx Mori I Silk Worm.

DYE:

Black Hematine Silk, Blue-blue Silk No. 2 FDC, Virgin Silk-without color.

STERILISATION METHOD:

Ethylene Oxide or Gamma Radiation.

COATING:

Silicone.

PRESENTATION:

Box with 12, 24 to 36 sutures with one or two needles, gauges 4 to 8-0 (U.S.P.).

Box with 12, 24 to 36 pouches with pre-cut sutures without needle, gauges 4 to 6-0 (U.S.P.).

Reels in gauges 4 to 5-0 (U.S.P.).

Шёлк хирургический

ХАРАКТЕРИСТИКИ:

- Исходный материал высшего качества.
- Плетеный мультифиламент.
- Нерассасывающийся, природного происхождения.
- Силиконизирован.
- Синего, белого (вирджинский шелк) цветов с покрытием или без покрытия.
- Герметичная упаковка.

ПРЕИМУЩЕСТВА:

- Шелк высшего качества.
- Современная технология позволяет получить компактную плетеную нить с большой прочностью на растяжение.
- Продленная поддержка тканей.
- Гладкий проход через ткани.
- Хорошая видимость в операционном поле.
- Гарантированная стерильность продукта.



ПОКАЗАНИЯ:

Показан для всех хирургических процедур, учитывая ограничения, известные непосредственно для материала.

ИСПОЛЬЗОВАНИЕ:

Общая хирургия, гастроэнтерология, офтальмология, гинекология, акушерство.

ПРОТИВОПОКАЗАНИЯ:

Поскольку это нерассасывающийся материал, его использование НЕ рекомендовано в урологии а также в желчевыводящих путях, т.к. это может приводить к образованию камней вокруг нити.

СЫРЬЕ:

Натуральный шелк произведенный шелковичным червем Bombyx Mori I.

КРАСИТЕЛИ:

Черный гематин, синий №2 FDC, неокрашенный.

МЕТОД СТЕРИЛИЗАЦИИ:

Гамма радиация или этилен оксид.

ПОКРЫТИЕ:

Силикон.

ВАРИАНТЫ ИЗГОТОВЛЕНИЯ:

Коробка с 12, 24 или 36 нитями, одной или двумя иглами, с или без покрытия, размерами от 4 до 8-0 (USP).
Коробка с 12, 24 или 36 пакетами с лигатурами, без иглы, размерами от 4 до 6-0 (USP).
Катушки размерами от 4 до 5-0 USP.



Taper point - Колющая

1/2 circle - окружность

Type Тип	Needle Игла	Length Длина	Thread Gauge - Диаметр нити			
			USP 5-0 EP 1	USP 4-0 EP 1.5	USP 3-0 EP 2	USP 2-0 EP 3
F17 17 мм		75 см	F1735	F1734	F1733	F1732

Braided Multifilament
Мультифиламентный плетеный



**Regular Taper point
Колющая**

1/2 circle - окружность

Type Тип	Needle Игла	Length Длина	Thread Gauge - Диаметр нити						
			USP 5-0 EP 1	USP 4-0 EP 1.5	USP 3-0 EP 2	USP 2-0 EP 3	USP 0 EP 3.5	USP 1 EP 4	USP 2 EP 5
R20 20 мм		75 см	R2035	R2034	R2033	R2032			
R26 26 мм		75 см	R2635	R2634	R2633	R2632	R2631	R2638	R2639
R30 30 мм		75 см			R3033	R3032	R3031	R3038	
R37 37 мм		75 см		R3734	R3733	R3732	R3731	R3738	

Non Absorbable
Нерассасывающийся



Heavy Taper point

Колющая массивная

1/2 circle - окружность

Type Тип	Needle Игла	Length Длина	Thread Gauge - Диаметр нити				
			USP 3-0 EP 2	USP 2-0 EP 3	USP 0 EP 3.5	USP 1 EP 4	USP 2 EP 5
G37 37 мм		75 см	G3733	G3732	G3731	G3738	G3739
G40 40 мм		75 см				G4038	G4039



Reverse Cutting - Обратнорежущая 1/2 circle - окружность

Braided Multifilament
Мультифиламентный плетеный



Type Тип	Needle Игла	Length Длина	Thread Gauge - Диаметр нити						
			USP 5-0 EP 1	USP 4-0 EP 1.5	USP 3-0 EP 2	USP 0 EP 3.5	USP 1 EP 4	USP 2 EP 5	
C18 18 мм		75 см		C1834*	C1833				
C20 20 мм		75 см			C2033*				
C26 26 мм		75 см			C2633				
C37 37 мм		75 см				C3731	C3738		
C40 40 мм		75 см					C4038*	C4039*	



Reverse Cutting - Обратнорежущая 3/8 circle - окружность

Non Absorbable
Нерассасывающийся



Type Тип	Needle Игла	Length Длина	Thread Gauge - Диаметр нити						
			USP 6-0 EP 0.7	USP 5-0 EP 1	USP 4-0 EP 1.5	USP 3-0 EP 2	USP 2-0 EP 3	USP 0 EP 3.5	USP 1 EP 4
CE12 12 мм		45 см	CE1236-45	CE1235-45	CE1234-45				
CE12 12 мм		45 см	CE1236/2	CE1235/2	CE1234/2				
CE16 16 мм		75 см	CE1636	CE1635	CE1634	CE1633			
CE19 19 мм		45 см	CE1936-45	CE1935-45	CE1934-45	CE1933-45			
		75 см		CE1935	CE1934	CE1933	CE1932		
CE24 24 мм		75 см			CE2434	CE2433	CE2432	CE2431	CE2438
CE26 26 мм		75 см				CE2633	CE2632	CE2631	
CE30 30 мм		75 см				CE3033	CE3032	CE3031	CE3038
CE37 37 мм		75 см					CE3732	CE3731	CE3738

* Срок изготовления – по запросу.

Braided Multifilament
Мультифиламентный плетеный

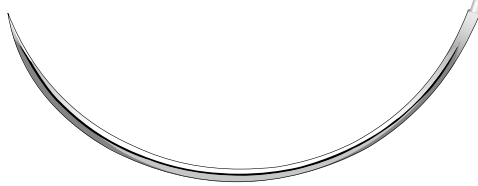

Reverse Cutting
Обратнорежущая
3/8 circle - окружность

Type Тип	Needle Игла	Length Длина	Thread Gauge - Диаметр нити	
			USP 1 EP 4	USP 2 EP 5
CE77 77 мм		75 см	CE7738	CE7739



Straight Cutting - Режущая прямая

Type Тип	Needle Игла	Length Длина	Thread Gauge - Диаметр нити		
			USP 3-0 EP 2	USP 2-0 EP 3	USP 0 EP 3.5
U60 60 мм		75 см	U6033	U6032	U6031



Conventional Cutting - Режущая
3/8 circle - окружность

Non Absorbable
Нерассасывающийся



Type Тип	Needle Игла	Length Длина	Thread Gauge - Диаметр нити
			USP 4-0 EP 1.5
NE16 16 мм		75 см	NE1634/2-38

**Premium Spatula**

Шпательная ПРЕМИУМ

3/8 circle - окружность

Type Тип	Needle Игла	Length Длина	Thread Gauge - Диаметр нити	
			USP EP	Code
EE6 6 мм		45 см Blue / синий	8-0 EP 0.4	EE6380/2-A

Braided Multifilament
Мультифиламентный плетеный

**Without Needle - Без иглы**

Type Тип	Needle Игла	Length Длина	Thread Gauge - Диаметр нити						
			USP EP 1	USP EP 1.5	USP EP 2	USP EP 3	USP EP 3.5	USP EP 4	USP EP 5
SS	Without Needle Лигатура	7x75 см	SS0735	SS0734	SS0733	SS0732	SS0731	SS0738	SS0739
SS	Without Needle Лигатура	10x75 см		SS1034	SS1033	SS1032	SS1031	SS1038	SS1039
SS	Without Needle Лигатура	17x45 см			SS1733-45	SS1732-45	SS1731-45	SS1738-45	
SS	Without Needle Лигатура	150 см				SS0032-150	SS0031-150	SS0038-150	
SS	Without Needle Лигатура	250 см		SS0034-250	SS0033-250	SS0032-250	SS0031-250	SS0038-250	
SS	Without Needle Лигатура	91 м Reel / катушка				SS0032-91m*	SS0031-91m*	SS0038-91m*	SS0039-91m*

*Presentation 1 piece / Упаковка из 1 штуки

Non Absorbable
Нерассасывающийся





Silk

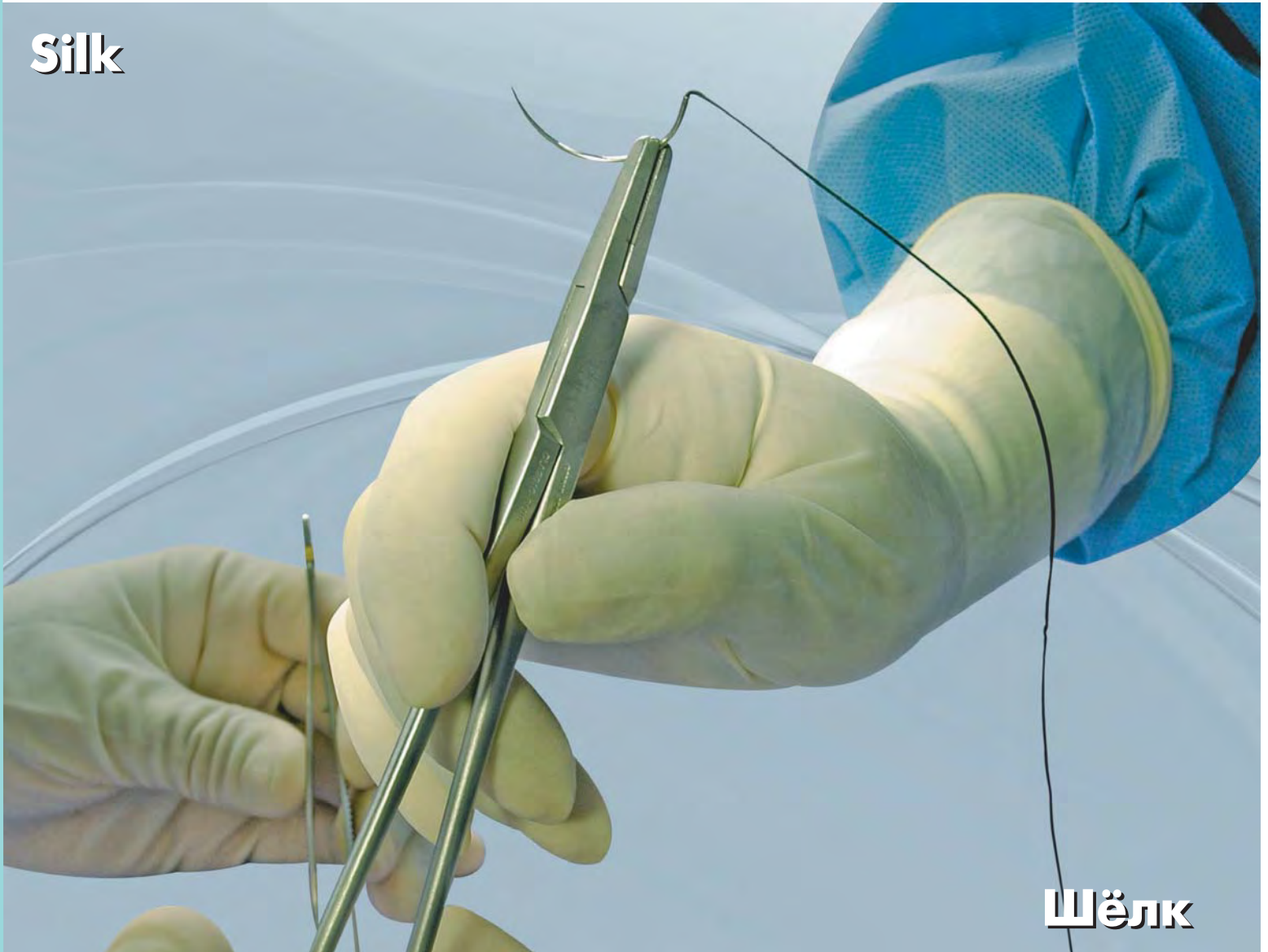

Шёлк

Excellent Visibility in Surgical Field

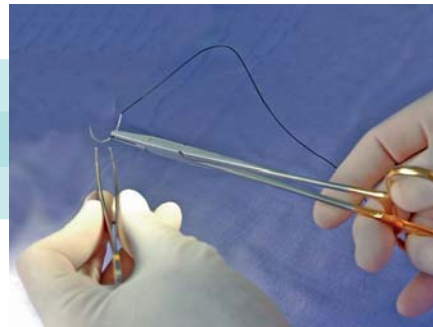
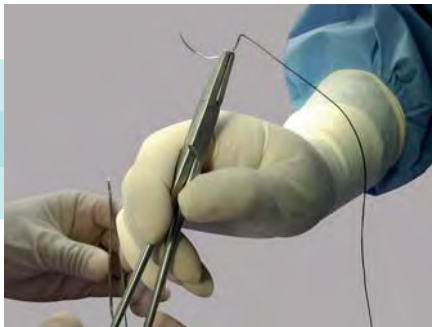

Отличная видимость в операционном поле

Stainless steel / Нержавеющая хирургическая сталь

- ✦ Monofilament, stainless steel, non-absorbable suture.
- ✦ Presented in a natural color.
- ✦ The tissue reaction is minimal.
- ✦ Permanent tensile strength.
- ✦ **Color code:** Yellow.
- ✦ Frequently used in Orthopaedic Surgery including Sternum closure.
See uses.

- ✦ Нержавеющая монофиломентная хирургическая сталь, нерассасывающаяся.
- ✦ Выполнен в естественном цвете.
- ✦ Минимальная реакция тканей.
- ✦ Постоянная прочность на растяжение.
- ✦ **Цветовая кодировка:** желтая.
- ✦ Часто используется в ортопедии а также для закрытия грудины.



J48109x2



7 500142 010767

Stainless Steel / Acero Inoxidable / Aço Inoxidável
Monofilament / Monofilamento Non-Absorbable / No Absorbible / Não Absorvível

Premium Reverse Cutting
Reverso Cortante Premium /
Triangular Reverso Cortante Premium
1/2 Circle / Circulo
J48 | 48 mm



Spin Needle
Aguja Rotatoria
Aguilha Rotatoria

USP 2 / EP 5

45 cm

Synthetic Surgical Suture U.S.P. / Sutura Quirúrgica Sintética U.S.P. / Sutura Cirúrgica Sintética U.S.P.

2 Sutures
Suturas

Mfg: XXX/XX/XX
Exp: XXX/XX/XX

LOT 9070944
STERILE EO

MEXICO
Reg. ANVISA No. 80160840007

CE 1011

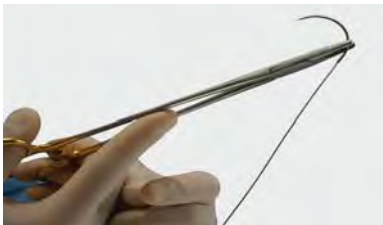
**CHARACTERISTICS:**

- ✦ Stainless steel.
- ✦ Non-absorbable.
- ✦ Monofilament.
- ✦ Permanent high tensile strength.
- ✦ Ductile and malleable.
- ✦ Special non-traumatic needles design.
- ✦ Hermetically sealed packaging.

BENEFITS:

- ✦ Inert (compatible with tissue).
- ✦ Extensive tissue support.
- ✦ Smooth passage through tissue.
- ✦ Excellent support to tissue (bone structures).
- ✦ Good handling.
- ✦ Excellent penetration in hard tissues.
- ✦ Guaranteed product sterility.

USES:

Once the user is aware of the characteristics, benefits and limitations of the stainless steel suture, and if he/she is familiar with good surgical practices, this product is adequate for procedures that require a highly resistant material for example, in Orthopaedics and closure of the sternum.

RAW MATERIAL:

Stainless Steel.

DYE:

N / A.

STERILIZATION METHOD:

Gamma Radiation or Ethylene Oxide.

COATING:

N / A.

PRESENTATION:

Box with 12 or 48 sutures with needles in gauges 2, 5 and 6 (U.S.P.).

Нержавеющая хирургическая сталь

ХАРАКТЕРИСТИКИ:

- ❖ Нержавеющая сталь.
- ❖ Нерассасывающаяся.
- ❖ Монофиламент.
- ❖ Постоянная высокая прочность на растяжение.
- ❖ Пластичная и податливая.
- ❖ Специальная атравматичная форма игл.
- ❖ Герметичная упаковка.

ПРЕИМУЩЕСТВА:

- ❖ Инертна (совместима с тканями).
- ❖ Продолжительная поддержка тканей.
- ❖ Гладкий пассаж через ткани.
- ❖ Превосходная поддержка тканей (костных структур).
- ❖ Удобство в работе.
- ❖ Превосходная пенетрация твердых тканей.
- ❖ Гарантированная стерильность продукта.

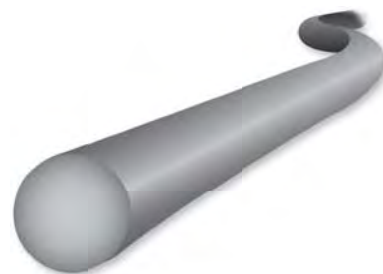

ИСПОЛЬЗОВАНИЕ:

При условии, что хирург ознакомлен с характеристиками, преимуществами и недостатками этих шовных материалов и обладает достаточным хирургическим опытом их применения, продукт подходит для тех областей, где необходимо высокое сопротивление на разрыв в течении продолжительного периода времени, например в ортопедии или для закрытия грудины.

СЫРЬЕ:

Нержавеющая сталь.

КРАСИТЕЛИ:

Отсутствуют.

МЕТОД СТЕРИЛИЗАЦИИ:

Гамма радиация или этилен оксид.

ПОКРЫТИЕ:

Отсутствует.

ВАРИАНТЫ ИЗГОТОВЛЕНИЯ:

Коробка с 12 или 48 нитями с иглами в пакетах размерами 2, 5 и 6 (USP).



STAINLESS STEEL *Сталь хирургическая нержавеющая*

Reverse Cutting - Обратнорежущая
1/2 circle - окружность

Monofilament
Монофилamentный



Type Тип	Needle Игла	Length Длина	Thread Gauge - Диаметр нити	
			USP 2 EP 5	USP 5-0 EP 7
C26 26 мм		2x45 см	C26109x2 2 Threads per pack Пакет с двумя нитями	
C48 48 мм		2x45 см	C48109x2 2 Threads per pack Пакет с двумя нитями	C481050x2 2 Threads per pack Пакет с двумя нитями
C57 57 мм		2x75 см		C571050x2-75 2 Threads per pack Пакет с двумя нитями

Reverse Cutting - Обратнорежущая
Spin Needle - Игла вращающаяся
1/2 circle - окружность

Non Absorbable
Нерассасывающийся



Type Тип	Needle Игла	Length Длина	Thread Gauge - Диаметр нити	
			USP 2 EP 5	USP 5-0 EP 7
J48 48 мм		2x45 см	J48109x2 2 Threads per pack Пакет с двумя нитями	
J57 57 мм		2x75 см		J571050x2-75 2 Threads per pack Пакет с двумя нитями

STAINLESS STEEL *Сталь хирургическая нержавеющая*

**Taper Cutting**
*Колуще-режущая**1/2 circle - окружность***Monofilament**
Монофилamentный

Type Тип	Needle Игла	Length Длина	Thread Gauge - Диаметр нити	
			USP 5 EP 7	USP 6 EP 8
W48 48 мм		45 см	W481050	
		2x45 см	W481050x2 2 Threads per pack Пакет с двумя нитями	W481060x2 2 Threads per pack Пакет с двумя нитями
		4x45 см	W481050x4 4 Threads per pack Пакет с четырьмя нитями	W481060x4 4 Threads per pack Пакет с четырьмя нитями
W57 57 мм		4x45 см	W571050x4 4 Threads per pack Пакет с четырьмя нитями	

Non Absorbable
Нерассасывающийся**Temporary Pacing Wire - Электроды для временной кардиостимуляции**

Type Тип	Needle Игла	Thread Gauge - Диаметр нити
UL60 60 мм	S16 16 мм	USP 2-0 EP 3 UL60102-60
UL90 90 мм	S25 25 мм	UL90102-60



STAINLESS STEEL - Нержавеющая сталь

NON-ABSORBABLE SUTURE / НЕРАССАСЫВАЮЩИЙСЯ МАТЕРИАЛ

Steel

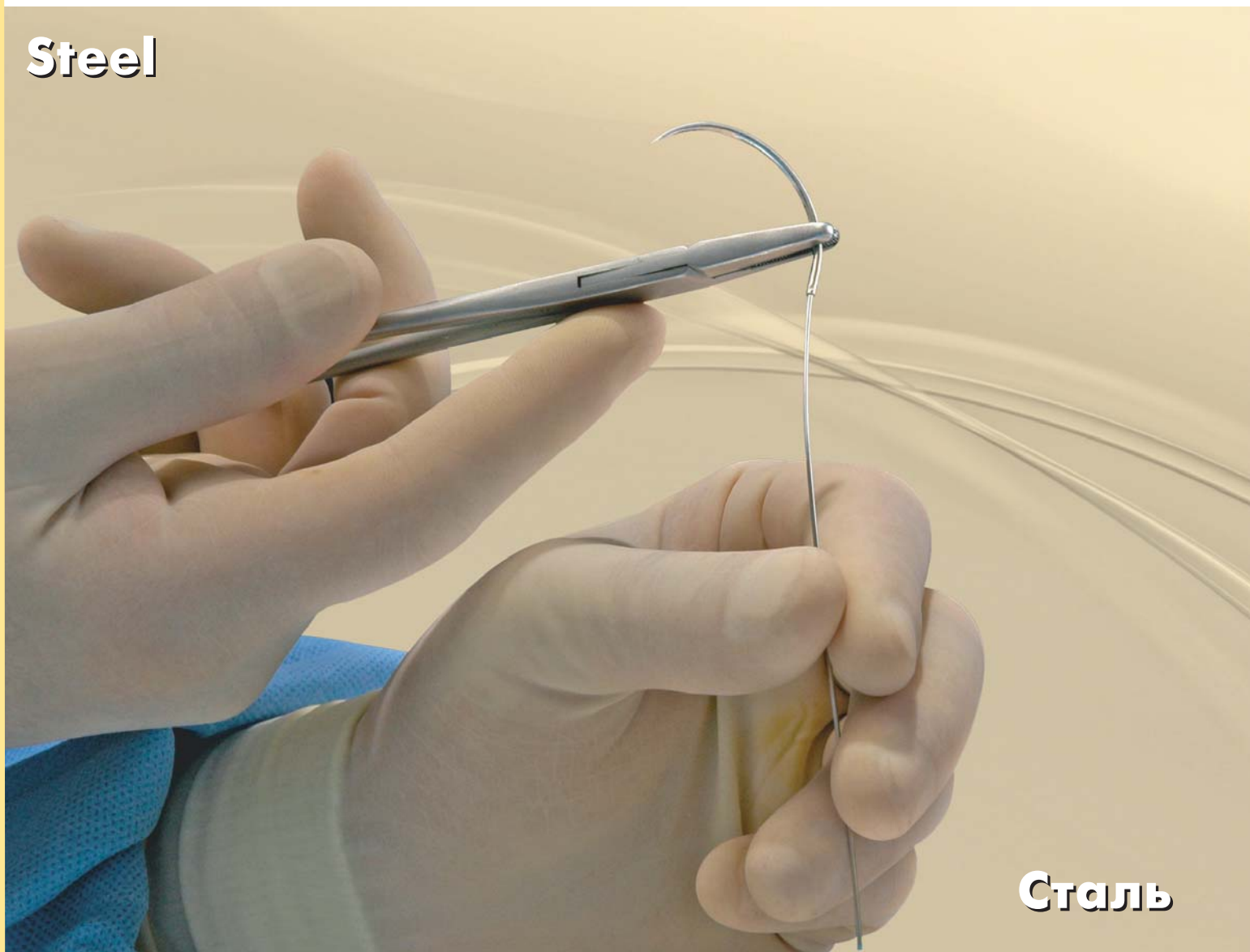

Сталь

Strength, Ductile

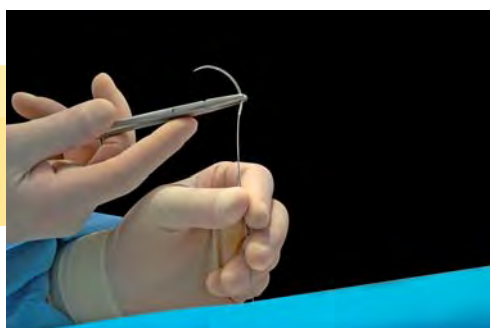

Податливая и прочная



Снабжение Медицинских Учреждений

Главная

Доставка

Контакты



ЗАЯВКА

1. Формат файла заявки: pdf
2. Шрифты: serif, кириллица, только
3. Единицы измерения: по умолчанию мм
4. Вложения: максимум 5 файлов

Отдел продаж: [+7 \(343\) 361-44-98](tel:+73433614498)

E-mail для заказчиков: sales@medtehural.ru



Доставка товаров по России и странам ТС осуществляется любой удобной для Вас транспортной компанией с соблюдением температурного режима.

Сотрудничая с нами, **Вы делаете правильный выбор!**